

Dell™ Latitude™ ATG D620

Quick Reference Guide

Model PP18L

Notes, Notices, and Cautions



NOTE: A NOTE indicates important information that helps you make better use of your computer.



NOTICE: A NOTICE indicates either potential damage to hardware or loss of data and tells you how to avoid the problem.



CAUTION: A CAUTION indicates a potential for property damage, personal injury, or death.

Abbreviations and Acronyms

For a complete list of abbreviations and acronyms, see the *User's Guide* (depending on your operating system, double-click the *User's Guide* icon on your desktop or click **Start**→ **Help and Support Center**→ **User and system guides**).

If you purchased a Dell™ n Series computer, any references in this document to Microsoft® Windows® operating systems are not applicable.



NOTE: Some features may not be available for your computer or in certain countries.

Information in this document is subject to change without notice.

© 2006 Dell Inc. All rights reserved.

Reproduction in any manner whatsoever without the written permission of Dell Inc. is strictly forbidden.

Trademarks used in this text: *Dell*, the *DELL* logo, *Wi-Fi Catcher*, *ExpressCharge*, *Dell MediaDirect*, and *Latitude* are trademarks of Dell Inc.; *Intel* and *Pentium* are registered trademarks of Intel Corporation; *Microsoft* and *Windows* are registered trademarks of Microsoft Corporation.

Other trademarks and trade names may be used in this document to refer to either the entities claiming the marks and names or their products. Dell Inc. disclaims any proprietary interest in trademarks and trade names other than its own.

Model PP18L

December 2006

P/N UW141

Rev. A00

Contents

Finding Information	5
Setting Up Your Computer	9
About Your Computer.	10
Front View.	10
Left Side View.	11
Right Side View	11
Back View.	12
Bottom View	13
Using a Battery.	13
Battery Performance	13
Checking the Battery Charge	14
Charging the Battery	16
Replacing the Battery.	17
Storing a Battery	18
Troubleshooting	18
Lockups and Software Problems	18
Other Software Problems.	19
Dell Diagnostics.	19
 Index	 23

Finding Information

 **NOTE:** Some features or media may be optional and may not ship with your computer. Some features or media may not be available in certain countries.

 **NOTE:** Additional information may ship with your computer.

What Are You Looking For?

- A diagnostic program for my computer
- Drivers for my computer
- My device documentation
- Notebook System Software (NSS)

Find It Here

Drivers and Utilities CD (also known as ResourceCD)

NOTE: The *Drivers and Utilities* CD may be optional and may not ship with your computer.

Documentation and drivers are already installed on your computer. You can use the CD to reinstall drivers (see "Reinstalling Drivers and Utilities" in the computer's online *User's Guide*) or to run the Dell Diagnostics (see "Dell Diagnostics" in the online *User's Guide*).



Readme files may be included on your CD to provide last-minute updates about technical changes to your computer or advanced technical-reference material for technicians or experienced users.

NOTE: Drivers and documentation updates can be found at support.dell.com.

-
- How to set up my computer
 - Basic troubleshooting information
 - How to run the Dell Diagnostics
 - How to remove and install parts

Quick Reference Guide

NOTE: This document may be optional and may not ship with your computer.



NOTE: This document is available as a PDF at support.dell.com.

What Are You Looking For?

- Warranty information
- Terms and Conditions (U.S. only)
- Safety instructions
- Regulatory information
- Ergonomics information
- End User License Agreement

Find It Here

Dell™ Product Information Guide

-
- How to remove and replace parts
 - Specifications
 - How to configure system settings
 - How to troubleshoot and solve problems

Dell Latitude™ User's Guide*Microsoft Windows XP Help and Support Center*

- 1** Click the **Start** button and click **Help and Support**.
- 2** Click **Dell User and System Guides** and click **System Guides**.
- 3** Click the online *User's Guide* for your computer.

-
- Service Tag and Express Service Code
 - Microsoft Windows License Label

Service Tag and Microsoft® Windows® License

These labels are located on the bottom of your computer.

- Use the Service Tag to identify your computer when you use support.dell.com or contact Dell for technical assistance. It is recommended that you keep a copy of the Service Tag in a secure location in case your computer is lost or stolen.
- Enter the Express Service Code to direct your call when contacting Dell.



What Are You Looking For?

- Solutions — Troubleshooting hints and tips, articles from technicians, and online courses, frequently asked questions
- Community — Online discussion with other Dell customers
- Upgrades — Upgrade information for components, such as memory, the hard drive, and the operating system
- Customer Care — Contact information, service call and order status, warranty, and repair information
- Service and support — Service call status and support history, service contract, online discussions with support
- Reference — Computer documentation, details on my computer configuration, product specifications, and white papers
- Dell Technical Update Service — Proactive e-mail notification of software and hardware updates for your computer
- Downloads — Certified drivers, patches, and software updates
- Notebook System Software (NSS) — If you reinstall the operating system for your computer, you should also reinstall the NSS utility. NSS provides critical updates for your operating system and support for Dell™ 3.5-inch USB floppy drives, Intel® processors, optical drives, and USB devices. NSS is necessary for correct operation of your Dell computer. The software automatically detects your computer and operating system and installs the updates appropriate for your configuration.

-
- Software upgrades and troubleshooting hints — Frequently asked questions, hot topics, and general health of your computing environment

Find It Here

Dell Support Website — support.dell.com

NOTE: Select your region to view the appropriate support site.

To download Notebook System Software:

- 1** Go to support.dell.com, select your region or business segment, and enter your Service Tag.
- 2** Select **Drivers & Downloads** and click **Go**.
- 3** Click your operating system and search for the keyword *Notebook System Software*.

NOTE: The support.dell.com user interface may vary depending on your selections.

Dell Support Utility

The Dell Support Utility is an automated upgrade and notification system installed on your computer. This support provides real-time health scans of your computing environment, software updates, and relevant self-support information. Access the Dell Support Utility from the  icon in the taskbar. For more information, see "Accessing the Dell Support Utility" in the online *User's Guide* for your computer.

What Are You Looking For?

- How to use Windows
 - How to work with programs and files
 - How to personalize my desktop
-
- Information on network activity, the Power Management Wizard, hotkeys, and other items controlled by Dell QuickSet
-
- How to reinstall my operating system

Find It Here

Windows Help and Support Center

- 1 Click the **Start** button and click **Help and Support**.
- 2 Type a word or phrase that describes your problem and click the arrow icon.
- 3 Click the topic that describes your problem.
- 4 Follow the instructions on the screen.

Dell QuickSet Help

To view *Dell QuickSet Help*, right-click the  icon in the Microsoft® Windows® taskbar.

For more information on Dell QuickSet, see "Dell™ QuickSet Features" in your computer's online *User's Guide*.

Operating System CD

NOTE: The *Operating System* CD may be optional and may not ship with your computer.

The operating system is already installed on your computer. To reinstall your operating system, use the optional *Operating System* CD (see "Reinstalling Microsoft® Windows® XP" in your online *User's Guide*.)



After you reinstall your operating system, use the optional *Drivers and Utilities* CD (*ResourceCD*) to reinstall drivers for the devices that came with your computer.

NOTE: The color of your CD varies based on the operating system you ordered.

Setting Up Your Computer

CAUTION: Before you begin any of the procedures in this section, follow the safety instructions in the *Product Information Guide*.

- 1 Unpack the accessories box.
- 2 Set aside the contents of the accessories box, which you will need to complete the setup of your computer.
The accessories box also contains user documentation and any software or additional hardware (such as PC Cards, drives, or batteries) that you have ordered.
- 3 Connect the AC adapter to the AC adapter connector on the back of the computer and to the electrical outlet.

NOTE: You can connect the AC adapter without rotating the port cover downward.



1 AC adapter

2 port cover

- 4 Open the computer display and press the power button to turn on the computer (see "Front View" on page 10).

NOTE: It is recommended that you turn on and shut down your computer at least once before you install any cards or connect the computer to a docking device or other external device, such as a printer.

About Your Computer

 **NOTE:** For additional information about the functions and use of the features identified in this section, see the online *User's Guide* for your computer.

Front View



- | | | |
|---------------------------------|---------------------------|---------------------------------|
| 1 display latch | 2 display | 3 power button |
| 4 device status lights | 5 keyboard | 6 touch pad |
| 7 fingerprint reader (optional) | 8 speaker | 9 touch pad/track stick buttons |
| 10 track stick | 11 keyboard status lights | 12 volume control buttons |
| 13 ambient light sensor | 14 mute button | 15 keyboard illumination lights |

NOTE: Press <Fn> and the left-arrow key to activate the sensor.

NOTE: Press <Fn> and the right-arrow key to enable/disable the lights.

Left Side View

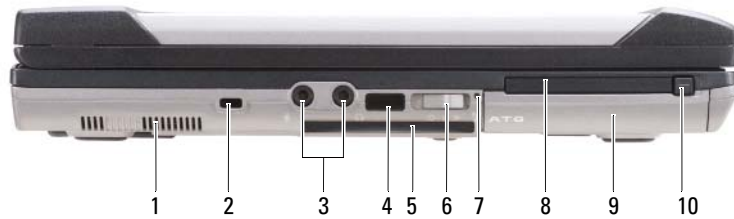

- | | | | | | |
|----|-----------------------------------|---|------------------------------|---|----------------------|
| 1 | air vents | 2 | security cable slot | 3 | audio connectors (2) |
| 4 | infrared sensor | 5 | smart card slot (with blank) | 6 | wireless switch |
| 7 | Wi-Fi Catcher™ light | 8 | PC Card or ExpressCard slot | 9 | hard drive slot |
| 10 | PC Card/ExpressCard latch release | | | | |

Right Side View



- | | | | | | |
|---|----------------------------|---|--------------------------------|---|--------------------|
| 1 | optical drive in media bay | 2 | media-bay device latch release | 3 | USB connectors (2) |
| 4 | USB port cover | | | | |

Back View

CAUTION: Do not block, push objects into, or allow dust to accumulate in the air vents. Do not store your computer in a low-airflow environment, such as a closed briefcase, while it is running. Restricting the airflow can damage the computer or cause a fire.

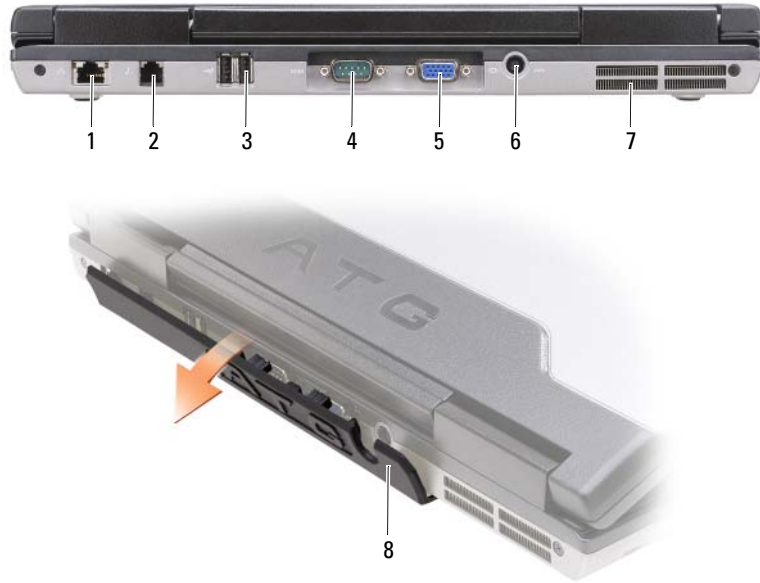

- | | | | | | |
|---|---------------------------|---|-------------------------|---|----------------------|
| 1 | network connector (RJ-45) | 2 | modem connector (RJ-11) | 3 | USB connectors (2) |
| 4 | serial connector | 5 | video connector | 6 | AC adapter connector |
| 7 | air vents | 8 | port cover | | |

Bottom View



- | | | | | | |
|---|--------------------------------|---|-----------------------------------|---|-----------|
| 1 | memory module cover | 2 | battery charge gauge/health gauge | 3 | battery |
| 4 | battery-bay latch releases (2) | 5 | docking-device connector | 6 | air vents |
| 7 | hard drive | | | | |

Using a Battery

Battery Performance

NOTE: For information about the Dell™ warranty for your computer, see the *Product Information Guide* or separate paper warranty document that shipped with your computer.

For optimal computer performance and to help preserve BIOS settings, operate your Dell portable computer with the main battery installed at all times. One battery is supplied as standard equipment in the battery bay.

NOTE: Because the battery may not be fully charged, use the AC adapter to connect your new computer to an electrical outlet the first time you use the computer. For best results, operate the computer with the AC adapter until the battery is fully charged. To view battery charge status, click the **Start** button → **Settings** → **Control Panel** → **Power Options** → **Power Meter** tab.

You can install an optional second battery in the media bay to significantly increase operating time. For additional information about using a second battery, see "Media Bay" in the online *User's Guide* for your computer.

 **NOTE:** Battery operating time (the time the battery can hold a charge) decreases over time. Depending on how often the battery is used and the conditions under which it is used, you may need to purchase a new battery during the life of your computer.

Battery operating time varies depending on operating conditions. Operating time is significantly reduced when you perform operations including, but not limited to, the following:

- Using optical drives
- Using wireless communications devices, PC Cards, ExpressCards, media memory cards, or USB devices
- Using high-brightness display settings, 3D screen savers, or other power-intensive programs such as complex 3D graphics applications
- Running the computer in maximum performance mode (See "Configuring Power Management Settings" in the online *User's Guide* for your computer.)

 **NOTE:** It is recommended that you connect your computer to an electrical outlet when writing to a CD or DVD.

You can check the battery charge (see "Checking the Battery Charge" on page 14) before you insert the battery into the computer. You can also set power management options to alert you when the battery charge is low (see "Configuring Power Management Settings" in the online *User's Guide* for your computer).

 **CAUTION:** Using an incompatible battery may increase the risk of fire or explosion. Replace the battery only with a compatible battery purchased from Dell. The battery is designed to work with your Dell computer. Do not use a battery from other computers with your computer.

 **CAUTION:** Do not dispose of batteries with household waste. When your battery no longer holds a charge, call your local waste disposal or environmental agency for advice on disposing of a lithium-ion battery. See "Battery Disposal" in the *Product Information Guide*.

 **CAUTION:** Misuse of the battery may increase the risk of fire or chemical burn. Do not puncture, incinerate, disassemble, or expose the battery to temperatures above 65°C (149°F). Keep the battery away from children. Handle damaged or leaking batteries with extreme care. Damaged batteries may leak and cause personal injury or equipment damage.

Checking the Battery Charge

The Dell QuickSet Battery Meter, the Microsoft Windows Power Meter window and  icon, the battery charge gauge and health gauge, and the low-battery warning provide information on the battery charge.

Dell™ QuickSet Battery Meter

If Dell QuickSet is installed, press <Fn><F3> to display the QuickSet Battery Meter. The Battery Meter displays status, battery health, charge level, and charge completion time for the battery in your computer.

For more information about QuickSet, right-click the  icon in the taskbar, and click **Help**.

Microsoft® Windows® Power Meter

The Windows Power Meter indicates the remaining battery charge. To check the Power Meter, double-click the  icon on the taskbar.

If the computer is connected to an electrical outlet, a  icon appears.

Charge Gauge

By either pressing once or *pressing and holding* the status button on the charge gauge on the battery, you can check:

- Battery charge (check by pressing and *releasing* the status button)
- Battery health (check by pressing and *holding* the status button)



1 battery

2 status button (for battery charge status)



3 charge gauge (for battery health)

The battery operating time is largely determined by the number of times it is charged. After hundreds of charge and discharge cycles, batteries lose some charge capacity—or battery health. That is, a battery can show a status of "charged" but maintain a reduced charge capacity (health).

Check the Battery Charge

To check the battery charge, *press and release* the status button on the battery charge gauge to illuminate the charge-level lights. Each light represents approximately 20 percent of the total battery charge. For example, if the battery has 80 percent of its charge remaining, four of the lights are on. If no lights appear, the battery has no charge.

Check the Battery Health

 **NOTE:** You can check battery health in one of two ways: by using the charge gauge on the battery as described below or by using the Battery Meter in Dell QuickSet. For information about QuickSet, right-click the  icon in the taskbar, and click **Help**.

To check the battery health using the charge gauge, *press and hold* the status button on the battery charge gauge for at least 3 seconds. If no lights appear, the battery is in good condition, and more than 80 percent of its original charge capacity remains. Each light represents incremental degradation. If five lights appear, less than 60 percent of the charge capacity remains, and you should consider replacing the battery. See "Battery" in your online *User's Guide* for more information about the battery operating time.

Low-Battery Warning

 **NOTICE:** To avoid losing or corrupting data, save your work immediately after a low-battery warning. Then connect the computer to an electrical outlet, or install a second battery in the media bay. If the battery runs completely out of power, hibernate mode begins automatically.

The battery status light on the hinge cover (at the lower-right corner of the display) flashes orange when the battery charge is low, and it is solid orange when the battery charge is critically low. Also, a pop-up window warns you when the battery charge is approximately 90 percent depleted. If two batteries are installed, the low-battery warning means that the combined charge of both batteries is approximately 90 percent depleted. The computer enters hibernate mode when the battery charge is at a critically low level.

You can change the settings for the battery alarms in QuickSet or the **Power Options Properties** window. See "Configuring Power Management Settings" in the online *User's Guide* for your computer.

Charging the Battery

 **NOTE:** With Dell™ ExpressCharge™, the AC adapter charges a completely discharged battery in approximately 1 hour with the computer turned off. Charge time is longer with the computer turned on. You can leave the battery in the computer as long as you like. The battery's internal circuitry prevents the battery from overcharging.

 **NOTE:** If you want to use Dell ExpressCharge with a 9-cell battery, you need to use it in conjunction with a 90-W AC adapter.

When you connect the computer to an electrical outlet or install a battery while the computer is connected to an electrical outlet, the computer checks the battery charge and temperature. If necessary, the AC adapter then charges the battery and maintains the battery charge.

If the battery is hot from being used in your computer or being in a hot environment, the battery may not charge when you connect the computer to an electrical outlet.

The battery is too hot to start charging if the  light flashes alternately green and orange. Disconnect the computer from the electrical outlet and allow the computer and the battery to cool to room temperature. Then connect the computer to an electrical outlet to continue charging the battery.

Replacing the Battery

⚠ CAUTION: Before performing these procedures, turn off the computer, disconnect the AC adapter from the electrical outlet and the computer, disconnect the modem from the wall connector and computer, and remove any other external cables from the computer.

⚠ CAUTION: Using an incompatible battery may increase the risk of fire or explosion. Replace the battery only with a compatible battery purchased from Dell. The battery is designed to work with your Dell™ computer. Do not use a battery from other computers with your computer.

➡ NOTICE: You must remove all external cables from the computer to avoid possible connector damage.

For information about replacing the second battery, if applicable, see "Media Bay" in your online *User's Guide*.

To remove the battery:

- 1 If the computer is connected to a docking device (docked), undock it. See the documentation that came with your docking device for instructions.
- 2 Ensure that the computer is turned off or in hibernate mode (see "Hibernate Mode" in your online *User's Guide*).
- 3 Turn the computer upside down, with the front of the computer facing away from you.
- 4 Slide the battery-bay latch release on the right side of the battery until it engages and locks.
- 5 Slide and hold the battery-bay latch release on the left side of the battery, grasp the battery by the battery tab, and slide the battery horizontally toward the front of the computer.
- 6 Lift to remove the battery from the bay.

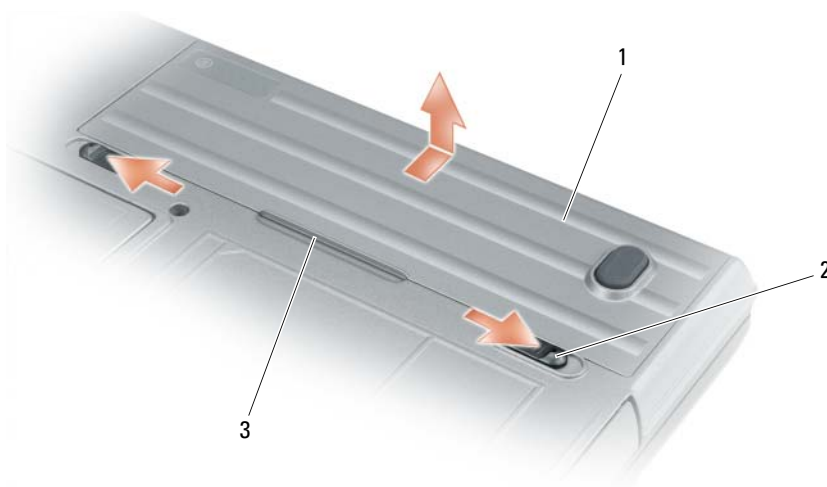

1 battery 2 battery-bay latch release (2) 3 battery tab

To replace the battery, follow the removal procedure in reverse order.

Storing a Battery

Remove the battery when you store your computer for an extended period of time. A battery discharges during prolonged storage. After a long storage period, recharge the battery fully before you use it (see "Charging the Battery" on page 16).

Troubleshooting



NOTE: For additional troubleshooting guidelines, see the online *User's Guide* for your computer.

Lockups and Software Problems



CAUTION: Before you begin any of the procedures in this section, follow the safety instructions in the *Product Information Guide*.

The computer does not start up

ENSURE THAT THE AC ADAPTER IS FIRMLY CONNECTED TO THE COMPUTER AND TO THE ELECTRICAL OUTLET.

The computer stops responding



NOTICE: You might lose data if you are unable to perform an operating system shutdown.

TURN THE COMPUTER OFF — If you are unable to get a response by pressing a key on your keyboard or moving your mouse, press and hold the power button for at least 8 to 10 seconds until the computer turns off. Then restart your computer.

A program stops responding or crashes repeatedly



NOTE: Software usually includes installation instructions in its documentation or on a floppy disk or CD.

END THE PROGRAM —

- 1 Press <Ctrl> <Shift> simultaneously.
- 2 Click Task Manager.
- 3 Click the program that is no longer responding.
- 4 Click End Task.

CHECK THE SOFTWARE DOCUMENTATION — If necessary, uninstall and then reinstall the program.

A program is designed for an earlier Microsoft® Windows® operating system

RUN THE PROGRAM COMPATIBILITY WIZARD — The Program Compatibility Wizard configures a program so it runs in an environment similar to non-Windows XP operating system environments.

- 1 Click the Start button, point to Programs→Accessories, and then click Program Compatibility Wizard.
- 2 In the welcome screen, click Next.
- 3 Follow the instructions on the screen.

A solid blue screen appears

TURN THE COMPUTER OFF — If you are unable to get a response by pressing a key on your keyboard or moving your mouse, press and hold the power button for at least 8 to 10 seconds until the computer turns off. Then restart your computer.

Other Software Problems

CHECK THE SOFTWARE DOCUMENTATION OR CONTACT THE SOFTWARE MANUFACTURER FOR TROUBLESHOOTING INFORMATION —

- Ensure that the program is compatible with the operating system installed on your computer.
- Ensure that your computer meets the minimum hardware requirements needed to run the software. See the software documentation for information.
- Ensure that the program is installed and configured properly.
- Verify that the device drivers do not conflict with the program.
- If necessary, uninstall and then reinstall the program.

BACK UP YOUR FILES IMMEDIATELY.

USE A VIRUS-SCANNING PROGRAM TO CHECK THE HARD DRIVE, FLOPPY DISKS, OR CDS.

SAVE AND CLOSE ANY OPEN FILES OR PROGRAMS AND SHUT DOWN YOUR COMPUTER THROUGH THE START MENU.

SCAN THE COMPUTER FOR SPYWARE — If you are experiencing slow computer performance, you frequently receive pop-up advertisements, or you are having problems connecting to the Internet, your computer might be infected with spyware. Use an anti-virus program that includes anti-spyware protection (your program may require an upgrade) to scan the computer and remove spyware. For more information, go to support.dell.com and search for the keyword *spyware*.

RUN THE DELL DIAGNOSTICS — See "Dell Diagnostics" on page 19. If all tests run successfully, the error condition is related to a software problem.

Dell Diagnostics



CAUTION: Before you begin any of the procedures in this section, follow the safety instructions in the *Product Information Guide*.

When to Use the Dell Diagnostics

If you experience a problem with your computer, perform the checks in "Lockups and Software Problems" on page 18 and run the Dell Diagnostics before you contact Dell for technical assistance.

It is recommended that you print these procedures before you begin.



NOTICE: The Dell Diagnostics works only on Dell™ computers.



NOTE: The *Drivers and Utilities* CD is optional and may not ship with your computer.

Start the Dell Diagnostics from either your hard drive or from the optional *Drivers and Utilities* CD (also known as the *ResourceCD*).

Starting the Dell Diagnostics From Your Hard Drive

The Dell Diagnostics is located on a hidden diagnostic utility partition on your hard drive.

 **NOTE:** If your computer cannot display a screen image, contact Dell (see "Contacting Dell" in your online *User's Guide*).

- 1 Shut down the computer.
- 2 If the computer is connected to a docking device (docked), undock it. See the documentation that came with your docking device for instructions.
- 3 Connect the computer to an electrical outlet.
- 4 Diagnostics can be invoked one of two ways:
 - Turn on the computer. When the DELL™ logo appears, press <F12> immediately. Select **Diagnostics** from the boot menu and press <Enter>.

 **NOTE:** If you wait too long and the operating system logo appears, continue to wait until you see the Microsoft® Windows® desktop. Then shut down your computer and try again.

- Press and hold the <Fn> key while turning on the computer.

 **NOTE:** If you see a message stating that no diagnostics utility partition has been found, run the Dell Diagnostics from the optional *Drivers and Utilities* CD.

The computer runs the Pre-boot System Assessment, a series of initial tests of your system board, keyboard, hard drive, and display.

- During the assessment, answer any questions that appear.
- If a failure is detected, the computer stops and beeps. To stop the assessment and restart the computer, press <Esc>; to continue to the next test, press <y>; to retest the component that failed, press <r>.
- If failures are detected during the Pre-boot System Assessment, write down the error code(s) and contact Dell (see "Contacting Dell" in the online *User's Guide* for your computer).

If the Pre-boot System Assessment completes successfully, you receive the message **Booting Dell Diagnostic Utility Partition. Press any key to continue.**

- 5 Press any key to start the Dell Diagnostics from the diagnostics utility partition on your hard drive.

Starting the Dell Diagnostics From the Drivers and Utilities CD

- 1 Insert the *Drivers and Utilities* CD.
- 2 Shut down and restart the computer.

When the DELL logo appears, press <F12> immediately.

If you wait too long and the Windows logo appears, continue to wait until you see the Windows desktop. Then shut down your computer and try again.

 **NOTE:** The next steps change the boot sequence for one time only. On the next start-up, the computer boots according to the devices specified in the system setup program.

- 3 When the boot device list appears, highlight **CD/DVD/CD-RW Drive** and press <Enter>.
- 4 Select the **Boot from CD-ROM** option from the menu that appears and press <Enter>.
- 5 Type 1 to start the menu and press <Enter> to proceed.
- 6 Select **Run the 32 Bit Dell Diagnostics** from the numbered list. If multiple versions are listed, select the version appropriate for your computer.
- 7 When the Dell Diagnostics **Main Menu** appears, select the test you want to run.

Dell Diagnostics Main Menu

- 1 After the Dell Diagnostics loads and the **Main Menu** screen appears, click the button for the option you want.

Option	Function
Express Test	Performs a quick test of devices. This test typically takes 10 to 20 minutes and requires no interaction on your part. Run Express Test first to increase the possibility of tracing the problem quickly.
Extended Test	Performs a thorough check of devices. This test typically takes 1 hour or more and requires you to answer questions periodically.
Custom Test	Tests a specific device. You can customize the tests you want to run.
Symptom Tree	Lists the most common symptoms encountered and allows you to select a test based on the symptom of the problem you are having.

- 2 If a problem is encountered during a test, a message appears with an error code and a description of the problem. Write down the error code and problem description and follow the instructions on the screen. If you cannot resolve the error condition, contact Dell (see "Contacting Dell" in the online *User's Guide* for your computer).



NOTE: The Service Tag for your computer is located at the top of each test screen. If you contact Dell, technical support will ask for your Service Tag.

- 3 If you run a test from the **Custom Test** or **Symptom Tree** option, click the applicable tab described in the following table for more information.

Tab	Function
Results	Displays the results of the test and any error conditions encountered.
Errors	Displays error conditions encountered, error codes, and the problem description.
Help	Describes the test and may indicate requirements for running the test.

Tab	Function
Configuration	<p>Displays your hardware configuration for the selected device.</p> <p>The Dell Diagnostics obtains configuration information for all devices from the system setup program, memory, and various internal tests, and it displays the information in the device list in the left pane of the screen. The device list may not display the names of all the components installed on your computer or all devices attached to your computer.</p>
Parameters	Allows you to customize the test by changing the test settings.

- 4** When the tests are completed, if you are running the Dell Diagnostics from the optional *Drivers and Utilities* CD, remove the CD.
- 5** When the tests are complete, close the test screen to return to the **Main Menu** screen. To exit the Dell Diagnostics and restart the computer, close the **Main Menu** screen.

Index

B

battery

- charge gauge, 15
- charging, 16
- light, 16
- performance, 13
- power meter, 15
- removing, 17
- second battery in media bay, 14
- storing, 18

C

computer

- crashes, 18-19
- stops responding, 18

D

Dell Support Utility, 7

diagnostics

- about Dell Diagnostics, 5, 19
- starting Dell Diagnostics, 20

documentation

- End User License Agreement, 6
- ergonomics, 6
- online, 7
- Product Information Guide, 6
- regulatory, 6
- safety, 6

- User's Guide, 6
- warranty, 6

drivers

- reinstalling, 5

Drivers and Utilities CD, 5

E

End User License Agreement, 6

ergonomics information, 6

ExpressCharge

- 9-cell battery, 16
- about, 16

H

help

- Dell Diagnostics, 19
- Dell Support website, 7
- finding information, 5
- Help and Support Center, 8

K

keyboard illumination lights, 10

L

labels

- Microsoft Windows, 6
- Service Tag, 6

M

Microsoft Windows label, 6

O

operating system

- Operating System CD, 8
- reinstalling, 8

P

port covers, 9, 11-12

problems

- blue screen, 19
- computer crashes, 18-19
- computer does not start up, 18
- computer stops responding, 18
- lockups, 18
- program crashes, 18
- program stops responding, 18
- software, 18-19

Product Information Guide, 6

Q

QuickSet, 8

R

regulatory information, 6

S

safety instructions, 6

Service Tag, 6

software

 problems, 19

support website, 7

T

troubleshooting

 about, 18

 Dell Diagnostics, 19

 Help and Support Center, 8

 See also *problems*

U

User's Guide, 6

W

warranty information, 6

Windows XP

 Help and Support Center, 8

 Operating System CD, 8

 reinstalling, 8

Dell™ Latitude™ ATG D620

Brzi referentni priručnik

Model PP18L

www.dell.com | support.dell.com

Napomena, obavijest i oprez



NAPOMENA: NAPOMENA označava važne informacije koje vam pomažu da na što bolji način iskoristite svoje računalo.



OBAVIJEST: OBAVIJEST označava ili moguće oštećenje hardvera ili gubitak podataka i informira vas kako taj problem možete izbjeći.



OPREZ: OPREZ označava moguću opasnost od kvarova, fizičkih ozljeda ili smrtnih slučajeva.

Skraćenice i akronimi

Potpun popis skraćenica i akronima potražite u *Korisničkom priručniku* (ovisno o vašem operativnom sustavu dvaput pritisnite ikonu **User's Guide** (Korisnički priručnik) na radnoj površini ili pritisnite **Start**→ **Help and Support Center** (Centar za pomoć i podršku)→ **User and system guides** (Korisnički priručnici i priručnici za sustav)).

Ako ste kupili Dell™ računalo iz Serije n, za vas ne vrijede reference operativnih sustava Microsoft® Windows® u ovom dokumentu.



NAPOMENA: Neke značajke možda neće biti dostupne za vaše računalo ili u nekim zemljama.

Informacije u ovom dokumentu podložne su promjeni bez prethodne najave.

© 2006 Dell Inc. Sva prava pridržana.

Bilo kakva reprodukcija bez pisane dozvole tvrtke Dell Inc. strogo je zabranjena.

Trgovački znakovi koji se koriste u ovom tekstu: *Dell*, the *DELL* logo, *Wi-Fi Catcher*, *ExpressCharge*, *Dell MediaDirect* i *Latitude* trgovački su znakovi tvrtke Dell Inc.; *Intel* i *Pentium* registrirani su trgovački znakovi tvrtke Intel Corporation; *Microsoft* i *Windows* registrirani su trgovački znakovi tvrtke Microsoft Corporation.

U dokumentu se možda koriste i drugi trgovački znakovi i zaštićeni nazivi koji označavaju ili entitete koji su vlasnici tih znakova ili njihove proizvode. Dell Inc. odriče se bilo kakvih vlasničkih interesa za navedene trgovačke znakove i zaštićene nazive, osim vlastitih.

Model PP18L

Prosinac 2006

P/N UW141

Izmijenjeno izdanje A00

Sadržaj

Traženje informacija	29
Postavljanje računala	33
O vašem računalu	34
Pogled s prednje strane	34
Pogled s lijeve strane	35
Pogled s desne strane	35
Pogled sa stražnje strane	36
Pogled s donje strane	37
Korištenje baterije	37
Učinak baterije	37
Provjera napunjenosti baterije	38
Punjenje baterije	40
Zamjena baterije	41
Pohrana baterije	42
Rješavanje problema	42
Problemi sa zaključavanjem i softverom	42
Ostali problemi sa softverom	43
Dell Dijagnostika	43
 Indeks	 47

Traženje informacija

NAPOMENA: Neke značajke ili mediji mogu biti neobavezni i možda se neće isporučivati s vašim računalom. Neke značajke i mediji možda neće biti dostupni u nekim državama.

NAPOMENA: S vašim se računalom mogu isporučiti dodatne informacije.

Što tražite?

- Dijagnostički program za moje računalo
- Upravljačke programe za moje računalo
- Dokumentaciju za moje računalo
- Softver za sustav prijenosnog računala (NSS)

Pronađite to ovdje

CD Drivers and Utilities (također poznat kao ResourceCD)

NAPOMENA: CD *Drivers and Utilities* može biti neobavezan i ne isporučiti se s vašim računalom.

Dokumentacija i uslužni programi su već instalirani na vašem računalu. Možete koristiti CD za ponovnu instalaciju upravljačkih programa (vidi "Ponovna instalacija upravljačkih programa i uslužnih programa" u online *Korisničkom priručniku* računala) ili za pokretanje Dell Dijagnostike (vidi "Dell Dijagnostika" u online *Korisničkom priručniku*).



Readme datoteke mogu se nalaziti na CD-u, a na njima možete pronaći najnovije informacije o tehničkim promjenama na računalu ili napredni tehnički referentni materijal za tehničare ili iskusne korisnike.

NAPOMENA: Najnovije informacije o upravljačkim programima i dokumentaciji možete pronaći na **support.dell.com**.

- Kako postaviti računalo
- Osnovne informacije za rješavanje problema
- Kako pokrenuti Dell Dijagnostiku
- Kako uklanjati i instalirati dijelove

Brzi referentni priručnik

NAPOMENA: Postoji mogućnost da je ovaj dokument neobavezan i da nije isporučen s vašim računalom.



NAPOMENA: Ovaj je dokument dostupan u PDF formatu na stranici **support.dell.com**.

Što tražite?

- Informacije o jamstvu
- Uvjeti i pravila korištenja (samo za SAD)
- Sigurnosne upute
- Regulatorne informacije
- Informacije o ergonomiji
- Licencni sporazum s krajnjim korisnikom

Pronadite to ovdje

Dell™ priručnik s informacijama o proizvodu



-
- Kako ukloniti i zamijeniti dijelove
 - Specifikacije
 - Kako konfigurirati postavke sustava
 - Kako rješavati i riješiti probleme

Korisnički priručnik za Dell Latitude™

Microsoft Windows XP Centar za pomoć i podršku

- 1 Pritisnite gumb **Start** i zatim **Help and Support** (Pomoć i podrška).
- 2 Pritisnite **Dell User and System Guides** (Dell korisnički priručnici i sistemski priručnici) i pritisnite **System Guides** (Sistemski priručnici).
- 3 Pritisnite online *User's Guide* (Korisnički priručnik) za svoje računalo.

-
- Servisna oznaka i šifra za ekspresnu uslugu
 - Oznaka za Microsoft Windows licencu

Servisna oznaka i Microsoft® Windows® licenca

Ove se oznake nalaze na dnu vašeg računala.

- Koristite servisnu oznaku za identifikaciju svog računala kad koristite **support.dell.com** ili se obratite tvrtki Dell za tehničku pomoć. Preporuča se da sačuvate primjerak servisne oznake na sigurnom mjestu u slučaju da računalo izgubite ili ga ukradu.
- Unesite šifru za ekspresnu uslugu za usmjeravanje poziva kad kontaktirate tvrtku Dell.



Što tražite?

- Solutions — Savjeti za rješavanje problema; članci tehničara; online tečajevi; i često postavljana pitanja
 - Community — Online rasprava s ostalim Dell klijentima
 - Upgrades — Informacije za nadogradnju komponenata, poput memorije, tvrdog diska te operativnog sustava
 - Customer Care — Kontakt informacije, servisni pozivi i stanje narudžbe, jamstva te informacije o popravcima
 - Service and support — Stanje servisnih poziva i povijest potpore, ugovora o servisu, online rasprave s tehničkom podrškom
 - Reference — Dokumentacija računala, pojedinih o konfiguraciji računala, specifikacije proizvoda i bijeli papiri
 - Dell Technical Update Service — Proaktivna obavijest e-poštom o ažuriranjima hardvera i softvera za vaše računalo
 - Downloads — Certificirani upravljački programi, zakrpe te ažuriranja softvera
 - Notebook System Software (NSS) — Ako instalirate operativni sustav na svoje računalo, trebali biste instalirati i NSS upravljački program. NSS osigurava kritična ažuriranja za vaš operativni sustav i podršku za Dell™ 3.5-inčne USB diskete, Intel® procesore, optičke pogone i USB uređaje. NSS je neophodan za ispravan rad vašeg Dell računala. Softver automatski prepoznaje vaše računalo i operativni sustav i instalira ažuriranja koja odgovaraju vašoj konfiguraciji.
-
- Nadogradnje sustava i savjeti za rješavanje problema — Često postavljana pitanja, vruće teme i općenito zdravlje vaše računalne okoline

Pronadite to ovdje

Dell Support Website — support.dell.com

NAPOMENA: Odaberite svoju regiju za pregled prikladne stranice za podršku.

Za preuzimanje Notebook System Software (Softver za sustav prijenosnog računala):

- 1 Idite na **support.dell.com**, odaberite svoju regiju ili poslovni segment i unesite svoju Servisnu oznaku.
- 2 Odaberite **Drivers & Downloads** (Upravljački programi i preuzimanja) i pritisnite **Go** (Idi).
- 3 Pritisnite svoj operativni sustav i potražite ključnu riječ *Notebook System Software*.

NAPOMENA: Korisničko sučelje **support.dell.com** može se razlikovati ovisno o vašim odabirima.

Dell Support Utility

Dell Support Utility je automatizirani sustav gradnje i obavješćivanja instaliran na vaše računalo. Ova podrška osigurava skeniranje zdravlja vaše računalne okoline u stvarnom vremenu, ažuriranja softvera i relevantne informacije za samostalnu podršku. Značajki Dell Support Utility možete pristupiti pritiskom na ikonu  na alatnoj traci. Više informacija potražite u odjeljku "Accessing the Dell Support Utility" ("Pristup značajki Dell Support Utility") u online *User's Guide* (Korisničkom priručniku) vašeg računala.

Što tražite?

- Kako koristiti Windows
- Kako koristiti programe i datoteke
- Kako prilagoditi radnu površinu

-
- Informacije o aktivnosti mreže, Čarobnjak za upravljanje energijom, hotkey kombinacije i ostale stavke kojima upravlja Dell QuickSet

-
- Kako ponovno instalirati operativni sustav

Pronadite to ovdje

Windows centar za pomoć i podršku

- 1 Pritisnite gumb **Start** i zatim **Help and Support** (Pomoć i podrška).
- 2 Utipkajte riječ ili frazu koja opisuje vaš problem i pritisnite ikonu sa strelicom.
- 3 Pritisnite temu koja opisuje vaš problem.
- 4 Pratite upute na zaslону.

Dell QuickSet Help

Za pregled *Dell QuickSet* pomoći, desnom tipkom miša pritisnite ikonu  na Microsoft® Windows® alatnoj traci. Više informacija o programu Dell QuickSet potražite u odjeljku "Dell™ QuickSet značajke" u online *User's Guide* (Korisničkom priručniku) svog računala.

Operating System CD

NAPOMENA: CD *Operating System* (Operativni sustav) možda nije obavezan i postoji mogućnost da nije isporučen s vašim računalom.

Operativni je sustav već instaliran na vašem računalu. Za ponovnu instalaciju svog operativnog sustav koristite CD koji nije obavezan *Operating System* (vidi odjeljak "Ponovna instalacija OS Microsoft® Windows® XP" u svom online *User's Guide* (Korisničkom priručniku)).



Nakon što ponovno instalirate operativni sustav, koristite CD koji nije obavezan *Drivers and Utilities (ResourceCD)* za ponovnu instalaciju upravljačkih programa za uređaje koji su isporučeni s vašim računalom.

NAPOMENA: Boja vašeg CD-a varira ovisno o operativnom sustavu koji ste naručili.

Postavljanje računala

⚠ OPREZ: Prije nego započnete bilo koji od postupaka u ovom odjeljku, pratite sigurnosne upute u *Product Information Guide (Priručnik s informacijama o proizvodu)*.

- 1 Otpakirajte kutiju s dodatnom opremom.
- 2 Stavite sadržaj kutije s dodatnom opremom sa strane, jer će vam trebati za dovršetak postavljanja računala. Kutija s dodatnom opremom sadrži i korisničku dokumentaciju te sav softver ili dodatni hardver (poput PC kartica, pogona ili baterija) koji ste naručili.
- 3 Spojite AC adapter u konektor za AC adapter na stražnjoj strani računala i u električnu utičnicu.

✍ NAPOMENA: AC adapter možete spojiti bez okretanja poklopca porta prema dolje.



1 AC adapter

2 poklopac porta

- 4 Otvorite zaslon računala i pritisnite gumb za uključivanje/isključivanje kako biste uključili računalo (vidi "Pogled s prednje strane" na stranici 34).

✍ NAPOMENA: Preporuča se da uključite i isključite računalo barem jednom prije nego što instalirate bilo koju karticu ili spojite računalo na uređaj za spajanje ili drugi vanjski uređaj, poput pisača.

O vašem računalu

NAPOMENA: Dodatne informacije o funkcijama i korištenju značajki opisanih u ovom odjeljku potražite u online *User's Guide* (Korisničkom priručniku) za svoje računalo.

Pogled s prednje strane



- | | | | | | |
|----|----------------------------------|----|-----------------------------|----|---|
| 1 | brava za otvaranje zaslona | 2 | zaslon | 3 | gumb za uključivanje/isključivanje |
| 4 | statusne lampice uređaja | 5 | tipkovnica | 6 | touch pad |
| 7 | čitač otisaka prstiju (dodatno) | 8 | zvučnik | 9 | gumbi za touch pad/gumbi za track stick |
| 10 | track stick | 11 | statusne lampice tipkovnice | 12 | gumbi za kontrolu glasnoće |
| 13 | senzor za osvjetljenost prostora | 14 | gumb za isključivanje zvuka | 15 | lampice za rasvjetu tipkovnice |
- NAPOMENA:** Pritisnite <Fn> i lijevu strelicu za aktiviranje senzora.
- NAPOMENA:** Pritisnite <Fn> i tipku sa strelicom udesno kako biste uključivali i isključivali ove lampice.

Pogled s lijeve strane

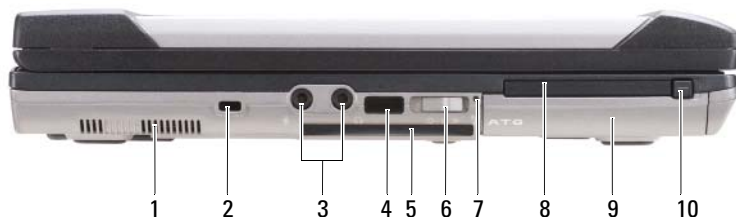

- | | | |
|---|---|-----------------------------|
| 1 ventilacijski otvori | 2 sigurnosni utor za kabel | 3 audio priključci (2) |
| 4 infracrveni senzor | 5 utor za smart karticu (s praznim umetkom) | 6 prekidač za bežičnu mrežu |
| 7 lampica Wi-Fi Catcher™ | 8 utor za PC karticu ili ExpressCard | 9 tvrdi disk |
| 10 brava za otpuštanje PC kartice/ExpressCard kartice | | |

Pogled s desne strane



- | | | |
|--------------------------------------|---|----------------------|
| 1 optički pogon u pregradi za medije | 2 brava za otvaranje uređaja u pregradi za medije | 3 USB priključci (2) |
| 4 poklopac za USB port | | |

Pogled sa stražnje strane

⚠ OPREZ: Ventilacijske otvore nemojte blokirati, nemojte u njih gurati različite predmete i nemojte dopustiti da se u njima nagomila prašina. Uključeno računalo ne odlažite na mjestima sa slabom ventilacijom, na primjer u kovčegu. Ograničeni protok zraka može uzrokovati kvar na računalu ili požar.

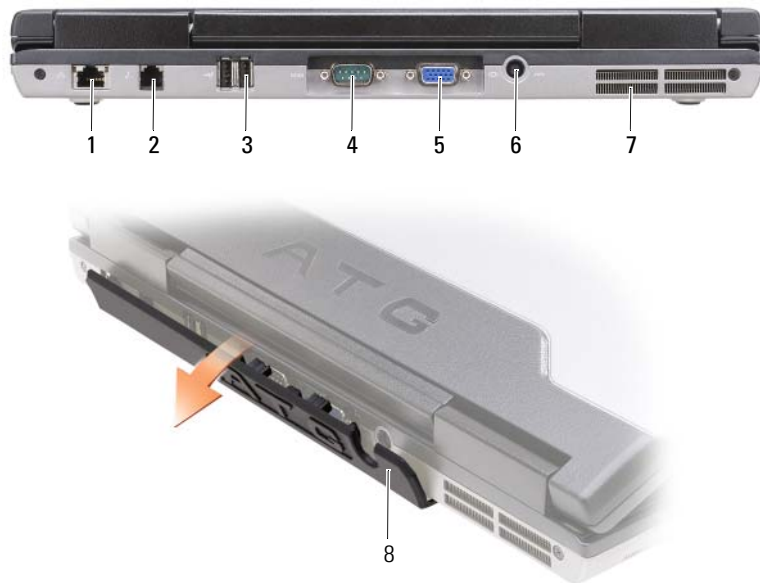

- | | | |
|-----------------------------|-------------------------------|--------------------------|
| 1 mrežni priključak (RJ-45) | 2 modemski priključak (RJ-11) | 3 USB priključci (2) |
| 4 serijski priključak | 5 video priključak | 6 priključak AC adaptera |
| 7 ventilacijski otvori | 8 poklopac za port | |

Pogled s donje strane



- | | | |
|---|--|------------------------|
| 1 poklopac za memorijski modul | 2 mjerac napunjenosti baterije/mjerač zdravlja | 3 baterija |
| 4 brave za otvaranje pregrada za baterije (2) | 5 priključak za uređaj za spajanje | 6 ventilacijski otvori |
| 7 tvrdi disk | | |

Korištenje baterije

Učinak baterije

NAPOMENA: Informacije o Dell™ jamstvu za svoje računalo potražite u *Priručniku s informacijama o proizvodu* ili zasebnom jamstvenom dokumentu koji se isporučuje s vašim računalom.

Za optimalan rad računala i kako biste pomogli u očuvanju BIOS postavki, na svom Dell prijenosnom računalu uvijek radite s umetnutom glavnom baterijom. Jedna baterija je isporučena kao serijska oprema u utoru za baterije.

NAPOMENA: Budući da baterija možda nije u potpunosti napunjena, koristite AC adapter kako biste svoje novo računalo spojili na električnu utičnicu prilikom prvog korištenja računala. Za najbolje rezultate koristite računalo s AC adapterom dok u potpunosti ne napunite bateriju. Za pregled statusa baterije pritisnite gumb **Start** te karticu → **Settings** (Postavke) → **Control Panel** (Upravljačka ploča) → **Power Options** (Opcije napajanja) → **Power Meter** (Mjerilo napajanja).

Možete umetnuti i dodatnu bateriju u pregradu za bateriju kako biste značajno povećali operativno vrijeme. Dodatne informacije o korištenju druge baterije potražite u odjeljku "Media Bay" ("Pregrada za medije") u online *User's Guide* (Korisničkom priručniku) za svoje računalo.

 **NAPOMENA:** Operativno vrijeme baterije (vrijeme koje baterija ima energije) smanjuje se s vremenom. Ovisno o tome koliko se često koristi baterija i uvjetima u kojima se koristi, možda ćete morati kupiti novu bateriju za vrijeme životnog vijeka računala.

Vrijeme rada baterije varira ovisno o uvjetima rada. Vrijeme rada se znatno smanjuje kada izvodite operacije koje uključuju, ali nisu ograničene na, sljedeće:

- Korištenje optičkih pogona
- Korištenje bežičnih uređaja za komunikaciju, kartica ExpressCard, media memory kartica ili USB uređaja
- Korištenje postavki za iznimnu svjetlinu zaslona, 3D čuvara zaslona ili ostalih programa koji zahtijevaju puno energije, poput složenih 3D grafičkih aplikacija
- Rad na računalu u načinu rada za maksimalnu izvedbu (Vidi "Konfiguracija postavki za upravljanje energijom" u *User's Guide* (Korisničkom priručniku) za svoje računalo.)

 **NAPOMENA:** Preporuča se povezati računalo na mrežu napajanja prilikom snimanja na CD ili DVD.

Možete provjeriti napunjenost baterije (vidi "Provjera napunjenosti baterije" na stranici 38) prije nego što umetnete bateriju u računalo. Također možete postaviti opcije upravljanja energijom koje će vas obavijestiti kada baterija bude gotovo prazna (vidi "Konfiguracija postavki za upravljanje energijom" u online *User's Guide* (Korisničkom priručniku) za svoje računalo).

 **OPREZ:** Korištenje nekompatibilne baterije može povećati rizik od požara ili eksplozije. Bateriju zamijenite isključivo kompatibilnom baterijom kupljenom u tvrtci Dell. Baterija je proizvedena da radi u vašem Dell računalu. Ne koristite bateriju iz drugih računala u svom računalu.

 **OPREZ:** Ne odlažite baterije u kućni otpad. Kada vam se baterija potpuno isprazni, kontaktirajte lokalnu agenciju za odlaganje otpada ili agenciju za očuvanje okoliša kako bi vas savjetovali o odlaganju litij-ionskih baterija. Vidi "Odlaganje baterija" u *Priručniku s informacijama o proizvodu*.

 **OPREZ:** Pogrešna upotreba baterije može povećati rizik od požara ili kemijskih opekline. Ne bušite, palite, rastavljajte te ne izlažite bateriju temperaturama većim od 65°C (149°F). Držite bateriju izvan doseg djece. Postupajte pažljivo s oštećenim baterijama ili onima koje cure. Oštećene baterije mogu curiti i prouzročiti ozljede ljudi ili štetu na opremi.

Provjera napunjenosti baterije

Dell QuickSet Mjerač napunjenosti baterije, okvir Microsoft Windows **Power Meter** (Mjerilo napunjenosti) te ikona , mjerac napunjenosti baterije i mjerac zdravlja, upozorenje kad je baterija pri kraju daju informacije o napunjenosti baterije.

Dell™ QuickSet mjerac napunjenosti baterije

Ako je instaliran Dell QuickSet, pritisnite <Fn> <F3> za prikaz QuickSet Mjerača napunjenosti baterije. Mjerac napunjenosti baterije prikazuje status, zdravlje baterije, razinu napunjenosti te vrijeme dovršetka napunjenosti za bateriju u vašem računalu.

Za više informacija o QuickSetu, desnom tipkom miša pritisnite ikonu  na alatnoj traci i pritisnite **Help** (Pomoć).

Microsoft® Windows® Mjerač napajanja

Windows Mjerač napajanja pokazuje ostatak napunjenosti baterije. Kako biste provjerili Mjerač napajanja, dva puta pritisnete ikonu  na alatnoj traci.

Ako je računalo spojeno na električnu utičnicu, pojavljuje se ikona .

Mjerač napunjenosti

Bilo da pritisnete jednom ili *pritisnete i držite* statusni gumb na mjeracu napunjenosti na bateriji, možete provjeriti:

- Napunjenost baterije (provjeri pritiskom i *otpuštanjem* statusnog gumba)
- Zdravlje baterije (provjeri pritiskom i *držanjem* statusnog gumba)

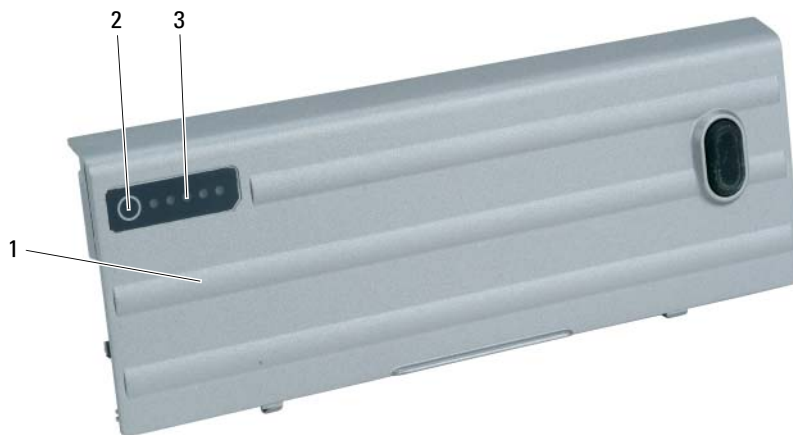

1 baterija

2 statusni gumb (za status napunjenosti baterije)



3 mjerač napunjenosti (za zdravlje baterije)

Vrijeme rada baterije je uvelike određeno brojem punjenja. Nakon stotina ciklusa punjenja i pražnjenja, baterije gube kapacitet punjenja—ili zdravlje baterije. To znači da baterije mogu pokazivati da su "napunjene", ali imati smanjeni kapacitet punjenja (zdravlje).

Provjera napunjenosti baterije.

Kako biste provjerili napunjenost baterije, *pritisnite i otpustite* statusni gumb na mjeracu napunjenosti baterije kako bi osvijetlili razinu punjenja. Svako svjetlo predstavlja otprilike 20 posto ukupne napunjenosti baterije. Primjerice, ako su upaljena četiri svjetla, baterija ima još 80 posto energije. Ukoliko nema svjetla, baterija je prazna.

Provjera zdravlja baterije

 **NAPOMENA:** Zdravlje baterije možete provjeriti na jedan od dva načina: pomoću mjerača napunjenosti baterije, kako je opisano u nastavku ili pomoću Mjerača baterije u Dell QuickSet. Za informacije o QuickSetu desnom tipkom miša pritisnite ikonu  na alatnoj traci i pritisnite Help (Pomoć).

Kako biste provjerili zdravlje baterije pomoću mjerača napunjenosti, *pritisnite i držite* statusni gumb na mjeraču napunjenosti baterije najmanje 3 sekunde. Ukoliko nema svjetla, baterija je u dobrom stanju i ostaje više od 80 posto originalne sposobnosti napajanja. Svako svjetlo predstavlja postupno opadanje. Ukoliko se pojavi pet svjetala, ostalo je manje od 60 posto kapaciteta napajanja, te biste trebali razmisliti o zamjeni baterije. Vidi "Baterija" u online *User's Guide* (Korisničkom priručniku) za više informacija o radnom vijeku baterije.

Upozorenje o praznoj bateriji

 **OBAVIJEST:** Kako biste izbjegli gubljenje ili oštećenje podataka, spremite svoj rad odmah nakon što čujete ton upozorenja. Zatim računalo spojite na električnu utičnicu ili u pregradu za medije instalirajte drugu bateriju. Ukoliko se baterija potpuno isprazni, način rada hibernacije se odmah uključi.

Svjetlo statusa baterije na pokrovu sa šarkama (u donjem desnom kutu zaslona) treperi narančasto kad je napunjenost baterije niska, a svijetli stalno narančasto kad je stanje baterije kritično. Također, skočni prozor vas upozorava da je napunjenost baterije pala za oko 90 posto. Ako su instalirane dvije baterije, upozorenje o praznoj bateriji znači da je kombinirana napunjenost obje baterije pala za oko 90 posto. Računalo ulazi u način rada hibernacije kad je napunjenost baterije kritično niska.

Postavke za alarme baterije možete promijeniti u QuickSetu ili prozoru **Power Options Properties** (Svojstva opcija napajanja). Vidi odjeljak "Configuring Power Management Settings" ("Konfiguracija postavki upravljanja energijom") u online *User's Guide* (Korisničkom priručniku) za svoje računalo.

Punjenje baterije

 **NAPOMENA:** S Dell™ ExpressCharge™, AC adapter puni potpuno praznu bateriju za oko 1 sat kad je računalo isključeno. Vrijeme punjenja je dulje ako je računalo uključeno. Bateriju u računalu možete ostaviti koliko god želite. Interni sklopovi baterije sprečavaju prekomjerno punjenje baterije.

 **NAPOMENA:** Ako želite koristiti bateriju Dell ExpressCharge s 9 ćelija, trebate je koristiti zajedno s AC adapterom snage 90-W.

Kada spojite računalo na izvor napajanja ili instalirate bateriju dok je računalo priključeno na izvor energije, računalo provjerava napunjenost baterije i temperaturu. Po potrebi, AC adapter zatim puni bateriju i odražava bateriju punom.

Ukoliko je baterija vruća od korištenja u računalu ili je u vrućem okolišu, baterija se možda neće puniti kada priključite računalo na izvor napajanja.

Baterija je prevruća za punjenje ako lampica  svijetli naizmjenice zeleno i narančasto. Isključite računalo iz izvora napajanja i dopustite računalu i bateriji da se ohladi na sobnu temperaturu. Zatim priključite računalo na izvor napajanja kako biste nastavili puniti bateriju.

Zamjena baterije

⚠ OPREZ: Prije nego provedete ove postupke, isključite računalo, odvojite AC adapter iz izvora napajanja i računala, isključite modem iz zidnog konektora i računala, te uklonite sve vanjske kabele iz računala.

⚠ OPREZ: Korištenje nekompatibilne baterije može povećati rizik od požara ili eksplozije. Bateriju zamijenite isključivo kompatibilnom baterijom kupljenom u tvrtci Dell. Baterija je proizvedena da radi u vašem Dell™ računalu. Ne koristite bateriju iz drugih računala u svom računalu.

➡ OBAVIJEST: Morate ukloniti sve vanjske kabele iz računala kako bi izbjegli moguća oštećenja konektora.

Informacije o zamjeni dodatne druge baterije u pregradi za medije, ako je moguće, potražite u odjeljku "Pregrada za medije" u svom online *User's Guide* (Korisničkom priručniku).

Za uklanjanje baterije:

- 1 Ako je računalo spojeno na uređaj za spajanje, isključite ga. Upute potražite u dokumentaciji koju ste dobili sa svojim uređajem za spajanje.
- 2 Provjerite je li računalo isključeno ili u stanju hibernacije (vidi odjeljak "Hibernate mode" ("Stanje hibernacije") u svom online *User's Guide* (Korisničkom priručniku)).
- 3 Okrenite računalo naopako, s prednjim dijelom računala okrenutim od sebe.
- 4 Gurajte bravu za otpuštanje pregrade za baterije s desne strane baterije dok se ne aktivira i zaključa.
- 5 Pogurajte i držite bravu za otpuštanje pregrade za baterije s lijeve strane baterije, uhvatite bateriju za jezičac baterije i pogurajte bateriju vodoravno prema prednjoj strani računala.
- 6 Podignite kako biste izvadili bateriju iz pregrade.

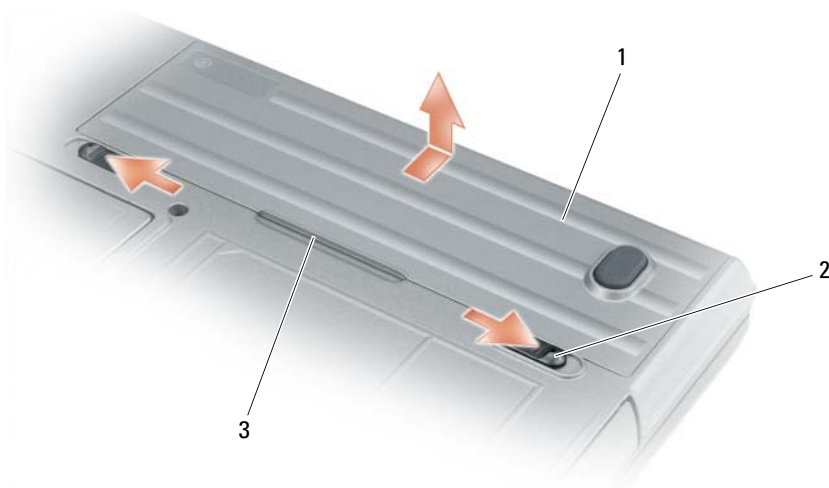

1 baterija 2 brava za otpuštanje pregrade za bateriju (2) 3 jezičac baterije

Za zamjenu baterije obrnutim redoslijedom izvršite postupak uklanjanja.

Pohrana baterije

Izvadite bateriju kada pohranjujete računalo na duži period. Baterija se prazni za vrijeme duljeg stajanja. Nakon dužeg razdoblja pohrane, potpuno napunite bateriju (vidi "Punjenje baterije" na stranici 40) prije korištenja.

Rješavanje problema



NAPOMENA: Dodatne smjernice u rješavanju problema potražite u online *User's Guide* (Korisničkom priručniku) za svoje računalo.

Problemi sa zaključavanjem i softverom



OPREZ: Prije nego započnete bilo koji postupak iz ovog odjeljka, pročitajte sigurnosne upute u *Priručniku s informacijama o proizvodu*.

Računalo se ne uključuje

PROVJERITE JE LI AC ADAPTER ČVRSTO PRIKLJUČEN NA RAČUNALO I NA ELEKTRIČNU UTIČNICU.

Računalo prestaje reagirati



OBAVIJEST: Postoji mogućnost da izgubite podatke ukoliko ne možete zatvoriti operativni sustav.

ISKLJUČITE RAČUNALO — Ukoliko ne dobijete odgovor pritiskom na tipku na tipkovnici ili pomicanjem miša, pritisnite i držite gumb za napajanje energijom najmanje 8 do 10 sekundi dok se računalo ne isključi. Zatim ponovno pokrenite računalo.

Program prestaje reagirati ili se stalno ruši



NAPOMENA: Softver obično uključuje upute za instalaciju u svojoj dokumentaciji ili na disketi ili CD-u.

ZATVORITE PROGRAM —

- 1 Istovremeno pritisnite <Ctrl><Shift>.
- 2 Pritisnite **Task Manager** (Upravitelj zadataka).
- 3 Pritisnite program koji više ne reagira.
- 4 Pritisnite **End Task** (Završi zadatak).

PROVJERITE DOKUMENTACIJU SOFTVERA — Po potrebi deinstalirajte i zatim ponovno instalirajte program.

Program je dizajniran za raniju verziju Microsoft® Windows® operativnog sustava

POKRENITE ČAROBNJAKA ZA KOMPATIBILNOST PROGRAMA — Čarobnjak za kompatibilnost programa konfigurira program pa se pokreće u okolišu sličnom okružju ne-Windows XP operativnog sustava.

- 1 Pritisnite gumb **Start**, idite na **Programs** (Programi) → **Accessories** (Dodatna oprema), a zatim pritisnite **Program Compatibility Wizard** (Čarobnjak za kompatibilnost programa).
- 2 Na ekranu dobrodošlice, pritisnite **Next** (Sljedeće).
- 3 Pratite upute na zaslonu.

Pojavljuje se plavi zaslon

ISKLJUČITE RAČUNALO — Ukoliko ne dobijete odgovor pritiskom na tipku na tipkovnici ili pomicanjem miša, pritisnite i držite gumb za napajanje energijom najmanje 8 do 10 sekundi dok se računalo ne isključi. Zatim ponovno pokrenite računalo.

Ostali problemi sa softverom

PROUČITE DOKUMENTACIJU SOFTVERA ILI KONTAKTIRAJTE PROIZVOĐAČA SOFTVERA ZA INFORMACIJE O RJEŠAVANJU PROBLEMA —

- Provjerite je li program kompatibilan s operativnim sustavom instaliranim na vašem računalu.
- Provjerite zadovoljava li vaše računalo minimalne zahtjeve hardvera potrebne za pokretanje softvera. Pogledajte dokumentaciju softvera za informacije.
- Provjerite je li program ispravno instaliran i konfiguriran.
- Provjerite jesu li pogonski programi uređaja u konfliktu s programom.
- Po potrebi deinstalirajte i zatim ponovno instalirajte program.

ODMAH STVORITE SIGURNOSNU KOPIJU.

KORISTITE PROGRAM ZA SKENIRANJE VIRUSA KAKO BISTE PROVJERILI TVRDI DISK, DISKETE ILI CD-E.

SPREMITE I ZATVORITE SVE OTVORENE SVE OTVORENE DATOTEKE ILI PROGRAME I ISKLJUČITE RAČUNALO POMOĆU IZBORNIKA START.

SKENIRAJTE RAČUNALO KAKO BISTE PRONAŠLI SPYWARE — Ukoliko vam računalo sporije radi, često vam iskaču prozori s reklamama ili imate problema s priključivanjem na Internet, vaše je računalo možda zaraženo spyware programima. Koristite anti-virusni program koji uključuje zaštitu od spyware programa (vašem je programu možda potrebna nadogradnja) kako bi skenirali računalo i uklonili spyware. Za više informacija idite na support.dell.com i potražite ključnu riječ *spyware*.

POKRENITE DELL DIJAGNOSTIKU — Vidi "Dell Dijagnostika" na stranici 43. Ukoliko se testovi uspješno pokreću, stanje pogreške je povezano s problemom softvera.

Dell Dijagnostika

 **OPREZ:** Prije nego započnete bilo koji postupak iz ovog odjeljka, pročitajte sigurnosne upute u *Priručniku s informacijama o proizvodu*.

Kada koristiti Dell dijagnostiku

Ukoliko dođe do problema s vašim računalom, provedite provjere iz odjeljka "Problemi sa zaključavanjem i softverom" na stranici 42 i pokrenite Dell Dijagnostiku prije nego što kontaktirate tvrtku Dell za tehničku pomoć.

Preporučuje se da ispišete ove postupke prije nego započnete.

 **OBAVIJEST:** Dell Dijagnostika funkcionira samo na Dell™ računalima.

 **NAPOMENA:** CD *Drivers and Utilities* (Upravljački i uslužni programi) nije obavezan i postoji mogućnost da nije isporučen uz vaše računalo.

Pokrenite Dell Dijagnostiku s tvrdog diska ili s dodatnog CD-a *Drivers and Utilities* (poznatog i kao *ResourceCD*).

Pokretanje Dell dijagnostike s tvrdog diska

Dell dijagnostika je smještena na skrivenoj uslužnoj particiji za dijagnozu na vašem tvrdom disku.



NAPOMENA: Ako računalo ne može prikazati sliku na zaslonu, kontaktirajte tvrtku Dell (vidi "Contacting Dell" ("Kontaktiranje tvrtke Dell") u svom online *User's Guide* (Korisničkom priručniku)).

- 1 Isključite računalo.
- 2 Ako je uređaj spojen sa stolnim priključkom, iskopčajte ga. Upute potražite u dokumentaciji koju ste dobili sa stolnim priključkom.
- 3 Spojite računalo na zidnu utičnicu.
- 4 Dijagnostika se pokreće na jedan od dva načina:
 - Uključite računalo. Kad se pojavi DELL™ logo, odmah pritisnite <F12>. Odaberite *Diagnostics* (Dijagnostika) s izbornika za pokretanje i pritisnite <Enter>.



NAPOMENA: Ukoliko predugo čekate i pojavi se logo operativnog sustava, nastavite čekati dok ne vidite radnu površinu Microsoft® Windows®. Zatim isključite računalo i pokušajte ponovno.

- Pritisnite i držite tipku <Fn> dok uključujete računalo.



NAPOMENA: Ukoliko ugledate poruku s tekstom da nije pronađena uslužna particija za dijagnostiku, pokrenite Dell Dijagnostiku s dodatnog CD-a *Drivers and Utilities*.

Računalo pokreće sistemsku procjenu prije podizanja operativnog sustava, seriju inicijalnih testova matične ploče, tipkovnice, tvrdog diska i zaslona.

- Za vrijeme procjene odgovarajte na sva pitanja koja se pojave.
- Ukoliko se otkrije kvar, računalo zastaje i pišti. Za zaustavljanje procjene i ponovno pokretanje računala, pritisnite <Esc>; kako biste prešli na sljedeći tekst pritisnite <y>; kako biste ponovno ispitali komponentu koja nije prošla test, pritisnite <r>.
- Ako se kvarovi zabilježe tijekom Procjene sustava prije pokretanja, zapišite šifre pogrešaka i kontaktirajte tvrtku Dell (vidi "Contacting Dell" ("Kontaktiranje tvrtke Dell") u online *User's Guide* (Korisničkom priručniku) za svoje računalo).

Ukoliko se sistemaska procjena prije podizanja sustava uspješno završi, primete poruku *Booting Dell Diagnostic Utility Partition. Press any key to continue.* (Učitavanje uslužne particije za Dell dijagnostiku. Pritisnite bilo koji gumb za nastavak).

- 5 Pritisnite bilo koji gumb kako biste pokrenuli Dell Dijagnostiku iz uslužne particije za dijagnostiku na tvrdom disku.

Pokretanje Dell Dijagnostike s CD-a Drivers and Utilities

- 1 Umetnite CD *Drivers and Utilities*.
- 2 Isključite i ponovno pokrenite računalo.

Kad se pojavi DELL odmah pritisnite <F12>.

Ukoliko predugo čekate i pojavi se Windows logo, nastavite čekati dok ne ugledate Windows radnu površinu. Zatim isključite računalo i pokušajte ponovno.

 **NAPOMENA:** Sljedeći koraci samo privremeno mijenjaju sekvenciju učitavanja sustava. Prilikom sljedećeg pokretanja, računalo se podiže sustav sukladno uređajima navedenima u programu za postavljanje sustava.

- 3 Kad se pojavi popis uređaja za pokretanja sustava, označite **CD/DVD/CD-RW Drive** i pritisnite <Enter>.
- 4 Odaberite opciju **Boot from CD-ROM** (Podizanje sustava s CD-ROM-a) iz izbornika koji se pojavljuje i pritisnite <Enter>.
- 5 Upišite 1 za pokretanje izbornika i pritisnite <Enter> za nastavak.
- 6 Odaberite **Run the 32 Bit Dell Diagnostics** (Pokretanje 32-bitne Dell dijagnostike) s numeriranog popisa. Ukoliko je navedeno više verzija, odaberite onu koja je prikladna za vaše računalo.
- 7 Kada se pojavi **Main Menu** (Glavni izbornik) Dell Dijagnostike, odaberite test koji želite pokrenuti.

Glavni izbornik Dell dijagnostike

- 1 Nakon što se Dell dijagnostika učita i pojavi se ekran **Main Menu** (Glavni izbornik) pritisnite gumb za opciju koju želite.

Opcija	Funkcija
Express Test (Ekspresni test)	Izvršava brzi test uređaja. Ovaj test uobičajeno traje 10 do 20 minuta i ne traži vašu interakciju. Prvo pokrenite Express Test (Ekspresni test) kako biste povećali mogućnost brzog pronalaska problema.
Extended Test (Prošireni test)	Izvodi detaljnu provjeru uređaja. Ovaj test uobičajeno traje 1 sat ili više te zahtijeva da odgovorite na pitanja periodički.
Custom Test (Uobičajeni test)	Testira poseban uređaj. Možete prilagoditi testove koje želite pokrenuti.
(Symptom Tree) Stablo simptoma	Popisuje najuobičajenije simptome na koje se nailazi i dopušta vam da odaberete test na temelju simptoma problema koji imate.

- 2 Ukoliko se za vrijeme testa naiđe na problem, pojavljuje se poruka sa šifrom pogreške i opisom problema. Zapišite šifru pogreške i opis problema i slijedite upute na ekranu.

Ako ne možete riješiti problem, kontaktirajte tvrtku Dell (vidi odjeljak "Contacting Dell" ("Kontaktiranje tvrtke Dell") u online *User's Guide* (Korisničkom priručniku) za vaše računalo).

 **NAPOMENA:** Servisna oznaka za vaše računalo se nalazi na vrhu svakog testnog ekrana. Ukoliko se obratite tvrtci Dell, tehnička podrška će vas pitati za servisnu oznaku.

- 3 Ukoliko pokrenete test iz opcije ili **Custom Test** (Uobičajeni test) ili **Symptom Tree** (Stablo simptoma) pritisnite primjenjivi tabulator opisan u sljedećoj tablici za više informacija.

Tabulator	Funkcija
Results (Rezultati)	Prikazuje rezultate testa i sve pogreške koje su pronađene.
Errors (Pogreške)	Prikazuje sve pogreške koje su pronađene, šifre pogrešaka te opis problema.
Help (Pomoć)	Prikazuje test i može naznačiti zahtjeve koji su potrebni za pokretanje testa.
Configuration (Konfiguracija)	Prikazuje konfiguraciju vašeg hardvera za odabrani uređaj. Dell Dijagnostika dobiva informacije o konfiguraciji za sve uređaje iz programa za postavljanje sustava, memorije i svih različitih vanjskih testova te prikazuje informacije na popisu uređaja u lijevom prozoru na ekranu. Popis uređaja možda neće prikazati imena svih komponenti instaliranih na vašem računalo ili svih uređaja priključenih u vaše računalo.
Parameters (Parametri)	Dozvoljavaju vam da prilagodite test izmjenom postavki testa.

- 4 Kada se testovi dovrše, ukoliko ste Dell Dijagnostiku pokrenuli s dodatnog CD-a *Drivers and Utilities*, izvadite CD.
- 5 Kada se testovi dovrše, zatvorite testni zaslon kako biste se vratili na zaslon **Main Menu** (Glavni izbornik). Za izlazak iz Dell Dijagnostike i ponovno pokretanje računala, zatvorite zaslon **Main Menu** (Glavni izbornik).

Indeks

B

- baterija
 - druga baterija u pregradi za medije, 38
 - mjerač napajanja, 39
 - mjerač napunjenosti, 39
 - pohrana, 42
 - punjenje, 40
 - svjetlo, 40
 - učinak, 37
 - uklanjanje, 41

C

- CD Drivers and Utilities, 29

D

- Dell Support Utility, 31
- dijagnostika
 - o Dell Dijagnostici, 29, 43
 - pokretanje Dell Dijagnostike, 45
- dokumentacija
 - ergonomija, 30
 - jamstvo, 30
 - Korisnički priručnik, 30
 - Licenci sporazum s krajnjim korisnikom, 30
 - online, 31
 - Priručnik s informacijama o proizvodu, 30
 - regulatorne, 30

- sigurnost, 30
- drivers
 - reinstalling, 29

E

- ExpressCharge
 - baterija s 9 ćelija, 40
 - o, 40

H

- help
 - Dell Support website, 31

I

- informacije o ergonomiji, 30
- informacije o jamstvu, 30

K

- Korisnički priručnik, 30

L

- lampice za rasvjetu tipkovnice, 34
- Licenci sporazum s krajnjim korisnikom, 30

M

- Microsoft Windows oznaka, 30

O

- operativni sustav
 - CD za operativni sustav, 32
 - ponovna instalacija, 32
- oznake
 - Microsoft Windows, 30
 - Servisna oznaka, 30

P

- poklopci porta, 33
- poklopci za portove, 35-36
- pomoć
 - Centar za pomoć i podršku, 32
 - Dell Dijagnostika, 43
 - traženje informacija, 29
- Priručnik s informacijama o proizvodu, 30
- problemi
 - plavi zaslon, 43
 - program prestaje reagirati, 42
 - program se ruši, 42
 - računalo prestaje reagirati, 42
 - računalo se ne uključuje, 42
 - računalo se ruši, 42-43
 - softver, 42-43

zaključavanja, 42

Q

QuickSet, 32

R

računalo

prestaje reagirati, 42

rušenja sustava, 43

rušenje sustava, 42

regulatorne informacije, 30

rješavanje problema

Centar za pomoć i podršku, 32

Dell Dijagnostika, 43

o, 42

Vidi također *problemi*

S

Servisna oznaka, 30

sigurnosne upute, 30

softver

problemi, 43

W

web-stranica za podršku, 31

Windows XP

CD za operativni sustav, 32

Centar za pomoć i podršku, 32

ponovna instalacija, 32

Dell™ Latitude™ ATG D620
Stručná referenční příručka

Model PP18L

Poznámky, upozornění a varování



POZNÁMKA: POZNÁMKA označuje důležité informace, které pomáhají lepšímu využití počítače.



UPOZORNĚNÍ: UPOZORNĚNÍ označuje nebezpečí poškození hardwaru nebo ztráty dat a popisuje, jak se lze problému vyhnout.



VÝSTRAHA: VAROVÁNÍ upozorňuje na potenciální poškození majetku a riziko úrazu nebo smrti.

Zkratky a značky

Úplný seznam zkratek a značek je uveden v *Příručce uživatele* (v závislosti na operačním systému poklepejte na ikonu *Příručka uživatele* na pracovní ploše nebo klepněte na tlačítko **Start**→**Nápověda a odborná pomoc**→**Uživatelské a systémové příručky**).

Pokud jste si zakoupili počítač Dell™ řady n, odkazy na operační systémy Microsoft® Windows® nacházející se v tomto dokumentu nejsou platné.



POZNÁMKA: Některé funkce pravděpodobně nebudou k dispozici pro váš počítač nebo v některých zemích.

Informace v tomto dokumentu se mohou bez předchozího upozornění změnit.

© 2006 Dell Inc. Všechna práva vyhrazena.

Jakákoli reprodukce bez předchozího písemného povolení společnosti Dell Inc. je přísně zakázána.

Obchodní značky použité v tomto textu: *Dell*, logo *DELL*, *Wi-Fi Catcher*, *ExpressCharge*, *Dell MediaDirect* a *Latitude* jsou obchodní značky společnosti Dell Inc.; *Intel* a *Pentium* jsou registrované obchodní značky společnosti Intel Corporation; *Microsoft* a *Windows* jsou registrované obchodní značky společnosti Microsoft Corporation.

Ostatní obchodní značky a názvy mohou být v tomto dokumentu použity buď v souvislosti s organizacemi, které si na tyto značky a názvy činí nárok, nebo s jejich produkty. Společnost Dell Inc. si nečiní nárok na jiné obchodní značky a názvy, než své vlastní.

Model PP18L

Prosinec 2006

P/N UW141

Rev. A00

Obsah

Hledání informací	53
Instalace počítače	57
Váš počítač	58
Pohled zepředu	58
Pohled zleva	59
Pohled zprava	59
Zadní pohled	60
Pohled zdola	61
Používání baterie	61
Výkon baterie	61
Kontrola nabití baterie	62
Dobíjení baterie	64
Výměna baterie	65
Skladování baterie	66
Odstraňování problémů	66
Zablokování a problémy se softwarem	66
Další problémy se softwarem	67
Dell Diagnostics	67
 Rejstřík	 71

Hledání informací

POZNÁMKA: Některé funkce nebo média jsou doplňková a nemusela být s tímto počítačem dodána. Některé funkce nebo média pravděpodobně nebudou v některých zemích k dispozici.

POZNÁMKA: Dodatečné informace byly pravděpodobně dodány s počítačem.

Hledané informace

- Diagnostický program pro počítač
- Ovladače pro počítač
- Dokumentace k zařízení
- Notebook System Software (NSS)

Kde je naleznete

Disk CD s ovladači a nástroji (též zdrojový disk CD)

POZNÁMKA: Disk CD s *ovladači a nástroji* je doplňkový a nemusel být s tímto počítačem dodán.

Dokumentace a ovladače jsou již v počítači nainstalovány. Tento CD disk můžete použít pro reinstalaci ovladačů (viz „Reinstalace ovladačů a nástrojů“ v online *Příručce uživatele*) počítače nebo spustíte nástroj Dell Diagnostics (viz „Dell Diagnostics“ v online *Příručce uživatele*).



Součástí položek na disku CD mohou být soubory Readme, které poskytují nejnovější aktualizace o technických změnách vašeho počítače nebo rozšířený materiál s technickými údaji pro techniky či zkušené uživatele.

POZNÁMKA: Nejnovější ovladače a aktualizace dokumentace jsou k dispozici na webu support.dell.com.

- Postup při nastavení počítače
- Základní informace o řešení potíží
- Jak spustit diagnostický program Dell Diagnostics
- Jak odstranit a nainstalovat součásti

Stručná referenční příručka

POZNÁMKA: Tento dokument se možná dodává na přání a nemusí být dodán s vaším počítačem.



POZNÁMKA: Tento dokument je k dispozici jako soubor PDF na webové stránce support.dell.com.

Hledané informace

- Informace o záruce
- Podmínky (jen USA)
- Bezpečnostní pokyny
- Informace o předpisech
- Informace o ergonomii
- Licenční smlouva s koncovým uživatelem

Kde je naleznete

Informační příručka produktu Dell™



-
- Odstraňování a výměna součástí
 - Technické údaje
 - Konfigurace systému
 - Odstraňování a řešení problémů

Příručka uživatele k počítači Dell Latitude™

Nápověda a odborná pomoc pro operační systém Microsoft Windows XP

- 1** Klepněte na tlačítko **Start** a **Nápověda a odborná pomoc**.
- 2** Klepněte na **Dell uživatelské a systémové příručky** a pak na **Systémové příručky**.
- 3** Klepněte na online *Příručku uživatele* pro váš počítač.

-
- Servisní štítek a kód expresní služby
 - Licenční štítek systému Microsoft Windows

Servisní štítek a licenční smlouva Microsoft®

Tyto štítky jsou umístěny na spodní straně počítače.

- Servisní štítek použijte k identifikaci počítače, když používáte support.dell.com nebo kontaktujete společnost Dell, abyste získali technickou pomoc. Doporučuje se, abyste si uložili kopii servisního štítku na bezpečném místě pro případ, že by došlo ke ztrátě nebo krádeži vašeho počítače.
- Zadejte Kód expresní služby, chcete-li při kontaktování společnosti Dell nasměrovat své volání.



Hledané informace

- Řešení — tipy a rady pro odstraňování problémů, články odborníků, školení online a časté dotazy
 - Veřejnost — diskuse online s ostatními zákazníky společnosti Dell
 - Upgrade (Aktualizace) — aktualizace informací pro součásti jako je paměť, pevný disk a operační systém
 - Péče o zákazníky — kontaktní informace, servisní volání a stav objednávky, záruka a informace o opravách
 - Servis a podpora — stav servisního volání a historie podpory, servisní smlouva, online diskuze s pracovníky podpory
 - Reference — dokumentace k počítači, podrobnosti o individuální konfiguraci počítače, specifikace produktů a oficiální dokumenty
 - Služba technických aktualizací Dell — proaktivní e-mailové oznamování aktualizací hardwaru a softwaru pro váš počítač
 - Soubory ke stažení — certifikované ovladače, opravy a aktualizace softwaru
 - Notebook System Software (NSS) — jestliže reinstalujete operační systém, měli byste také reinstalovat nástroj NSS. NSS nabízí kritické aktualizace pro váš operační systém a podporu pro 3,5palcové USB disketové jednotky, procesory Intel®, optické jednotky a USB zařízení. Nástroj NSS je nezbytný pro správnou funkci vašeho počítače Dell. Tento software automaticky rozpozná počítač a operační systém a nainstaluje aktualizace, které odpovídají individuální konfiguraci.
-
- Aktualizace softwaru a tipy pro odstraňování problémů — časté dotazy, žhavá témata celkový stav počítačového prostředí

Kde je naleznete

Webové stránky podpory Dell — support.dell.com

POZNÁMKA: Po vybrání oblasti se zobrazí příslušná stránka odborné pomoci.

Jak stáhnout nástroj Notebook System Software:

- 1** Přejděte na web support.dell.com, vyberte region nebo obchodní segment a zadejte servisní štítek.
- 2** Vyberte položku **Drivers & Downloads** (Ovladače a soubory ke stažení) a klepněte na tlačítko **Go** (Přejít).
- 3** Klepněte na váš operační systém a hledejte klíčové slovo *Notebook System Software*.

POZNÁMKA: Uživatelské rozhraní webu support.dell.com se může lišit v závislosti na provedených výběrech.

Dell Support Utility

Nástroj Dell Support Utility je systém automatických aktualizací a oznamování nainstalovaný v počítači. Tato podpora sleduje v reálném čase stav vašeho počítačového prostředí, aktualizace softwaru a odpovídající informace o vlastní podpoře. K nástroji Dell Support Utility můžete přistupovat prostřednictvím ikony  na hlavním panelu. Další informace naleznete v části „Přístup k nástroji Dell Support Utility“ v online *Příručce uživatele* pro váš počítač.

Hledané informace

- Jak používat Windows
- Jak pracovat s programy a soubory
- Jak přizpůsobit pracovní plochu

-
- Informace o síťové aktivitě, Průvodce řízením spotřeby, klávesové zkratky a další položky ovládané sadou Dell QuickSet

-
- Nová instalace operačního systému

Kde je naleznete

Centrum nápovědy a podpory Windows

- 1 Klepněte na tlačítko **Start** a **Nápověda a odborná pomoc**.
- 2 Napište slovo nebo frázi popisující vzniklé potíže a klepněte na ikonu se šipkou.
- 3 Klepněte na téma popisující vaše potíže.
- 4 Postupujte podle pokynů na obrazovce.

Dell QuickSet Help

Chcete-li zobrazit nápovědu pro sadu *Dell QuickSet*, klepněte pravým tlačítkem myši na ikonu  na panelu nástrojů Microsoft® Windows®.

Další informace o sadě Dell QuickSet naleznete v položce „Funkce Dell™ QuickSet“ v online *Příručka uživatele* vašeho počítače.

Operační systém na CD

POZNÁMKA: Disk CD s operačním systémem je volitelný a nemusel být s tímto počítačem dodán.

Operační systém je již v počítači nainstalován. Chcete-li reinstalovat operační systém, použijte volitelném CD *Operační systém CD* (viz „Reinstalace Microsoft® Windows® XP“ v online *Příručce uživatele*.)



Po reinstalaci operačního systému použijte volitelný disk CD s *ovladači a nástroji (zdrojový CD)* pro reinstalaci ovladačů zařízení dodaných s počítačem.

POZNÁMKA: Barva CD závisí na operačním systému, který jste si objednali.

Instalace počítače

⚠ VÝSTRAHA: Před prováděním některého z postupů uvedených v této části si přečtěte bezpečnostní pokyny v *Informační příručce produktu*.

- 1 Rozbalte krabici s příslušenstvím.
- 2 Obsah krabice s příslušenstvím budete používat při instalaci počítače.
V krabici s příslušenstvím je i dokumentace a objednaný software či doplňkový hardware (například karty PC Card, jednotky a baterie).
- 3 Připojte AC adaptér ke konektoru AC adaptéru na zadní straně počítače a k elektrické zásuvce.

✍ POZNÁMKA: AC adaptér můžete připojit, aniž byste otáčeli kryt portu směrem dolů.



1 adaptér napájení

2 kryt portu

- 4 Otevřete displej počítače a stiskněte tlačítko napájení, abyste počítač zapnuli (viz „Pohled zepředu“ na straně 58).

✍ POZNÁMKA: Před instalací karet nebo připojení počítače k dokovacím zařízením nebo jinému externímu zařízení, například k tiskárně, doporučujeme počítač alespoň jednou zapnout a vypnout.

Váš počítač

 **POZNÁMKA:** Další informace o funkcích a používání funkcí uvedených v této části naleznete v online *Příručka uživatele* pro váš počítač.

Pohled zepředu



- | | | | | | |
|----|---------------------------------|----|------------------------|----|--|
| 1 | západka displeje | 2 | obrazovka | 3 | tlačítko napájení |
| 4 | kontrolky zařízení | 5 | klávesnice | 6 | dotyková podložka |
| 7 | čtečka otisků prstů (volitelná) | 8 | reproduktor | 9 | tlačítka pro dotykovou podložku nebo tyčinku |
| 10 | tyčinka | 11 | kontrolky klávesnice | 12 | tlačítka ovládání hlasitosti |
| 13 | snímač okolního světla | 14 | tlačítko vypnutí zvuku | 15 | osvětlení klávesnice |

POZNÁMKA: Stisknutím <Fn> a levé šipky můžete snímač aktivovat.

POZNÁMKA: Stisknutím <Fn> a pravého tlačítka můžete povolit/zakázat osvětlení.

Pohled zleva

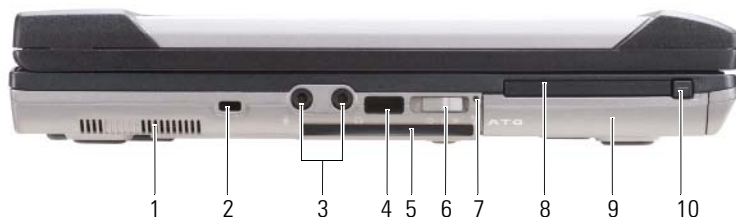

- | | | | | | |
|----|---|---|---------------------------------------|---|--------------------------------|
| 1 | větrací otvory | 2 | bezpečnostní oko | 3 | zvukové konektory (2) |
| 4 | infračervený snímač | 5 | slot na karty Smart (se záslepkou) | 6 | přepínač bezdrátové komunikace |
| 7 | indikátor Wi-Fi
Catcher™ | 8 | slot pro kartu PC nebo
ExpressCard | 9 | pevný disk |
| 10 | uvolňovací západka PC
Card/ExpressCard | | | | |

Pohled zprava



- | | | | | | |
|---|------------------|---|--------------------------------------|---|-------------------|
| 1 | optická jednotka | 2 | uvolnění západky
optické jednotky | 3 | konektory USB (2) |
| 4 | kryt USB portu | | | | |

Zadní pohled

! **VÝSTRAHA:** Nezakrývejte větrací otvory, dejte pozor, aby se do nich nedostaly žádné předměty, a zabraňte shromažďování prachu v nich. Spuštěný počítač neuchovávejte v prostředí se slabým větráním, například v uzavřeném kufříku. Při nedostatečném proudění vzduchu hrozí poškození počítače nebo požár.

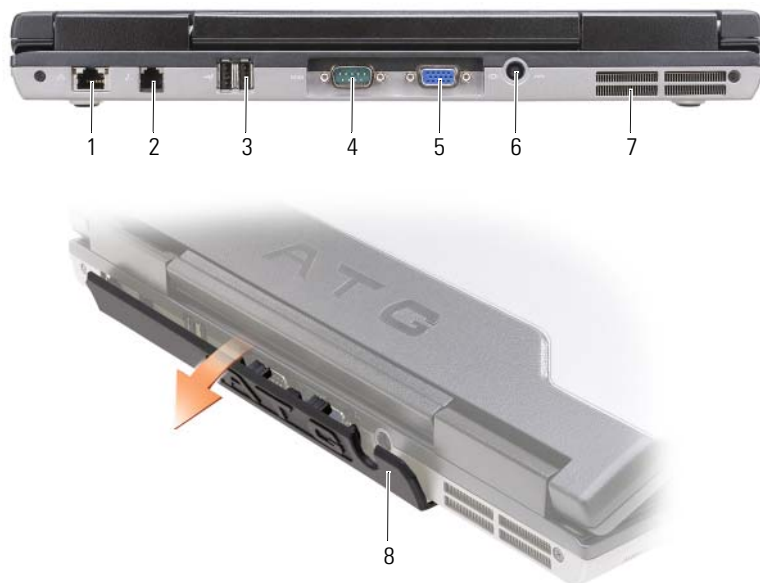

- | | | | | | |
|---|-----------------------------|---|---------------------------------|---|-------------------|
| 1 | sít'ový konektor (RJ-45) | 2 | konektor modemu (RJ-11) | 3 | konektory USB (2) |
| 4 | konektor sériového rozhraní | 5 | konektor zobrazovacího zařízení | 6 | konektor napájení |
| 7 | větrací otvory | 8 | kryt portu | | |

Pohled zdola



- | | | | | | |
|---|---------------------------------|---|--|---|----------------|
| 1 | kryt paměťového modulu | 2 | ukazatel nabití baterie/ukazatel stavu notebooku | 3 | baterie |
| 4 | pojistky zásuvky na baterii (2) | 5 | konektor pro připojení k dokovacím zařízením | 6 | větrací otvory |
| 7 | pevný disk | | | | |

Používání baterie

Výkon baterie

POZNÁMKA: Informace o záruce společnosti Dell™ na tento počítač najdete v *Informační příručce produktu* nebo v samostatném dokumentu se zněním záruky, který byl dodán s počítačem.

Pro dosažení optimálního výkonu počítače a zachování nastavení systému BIOS použijte tento přenosný počítač Dell vždy s nainstalovanou hlavní baterií. Jedna baterie je dodávána jako standardní vybavení v příhradce.

POZNÁMKA: Vzhledem k tomu, že baterie nemusí být zcela nabitá, před prvním použitím připojte nový počítač pomocí napájecího adaptéru k elektrické zásuvce. Chcete-li dosáhnout optimálního výsledku, používejte počítač s napájecím adaptérem, dokud nebude baterie zcela nabitá. Chcete-li zobrazit stav nabití baterie, klepněte na tlačítko **Start** → **Nastavení** → **Ovládací panely** → **Možnosti napájení** → karta **Měřič napájení**.

Můžete nainstalovat volitelnou druhou baterii do slotu pro média, chcete-li výrazně zvýšit provozní dobu. Další informace o používání druhé baterie naleznete v tématu „Slot pro média“ v online *Příručce uživatele* k vašemu počítači.

 **POZNÁMKA:** Délka provozu baterie (doba udržení napětí) se časem snižuje. V závislosti na frekvenci a podmínkách používání baterie bude během životnosti počítače pravděpodobně nutné zakoupit novou.

Provozní délka baterie se liší v závislosti na provozních podmínkách. Provozní doba se značně snižuje při provádění následujících operací (včetně, ale bez omezení):

- Používání optických jednotek
- Používání zařízení pro bezdrátovou komunikaci, karet PC, ExpressCards, paměťových karet nebo zařízení USB
- Používání nastavení displeje s vysokým jasem, 3D spořiče obrazovky nebo jiné programy citlivé na napájení, například složité 3D grafické aplikace
- Spouštění počítače na maximální výkon (Viz „Konfigurace nastavení správy napájení“ v online *Příručce uživatele* k vašemu počítači.)

 **POZNÁMKA:** Před zápisem na disk CD nebo DVD doporučujeme připojit počítač k elektrické zásuvce.

Před vložením do počítače můžete zkontrolovat napětí baterie (viz „Kontrola nabití baterie“ na straně 62) Můžete také nastavit možnosti správy napájení, které vás upozorní, když je nabití akumulátoru nízké (viz „Konfigurace nastavení správy napájení“ v online *Příručce uživatele* k vašemu počítači).

 **VÝSTRAHA:** V případě používání nevhodné baterie hrozí zvýšené nebezpečí požáru nebo výbuchu. Baterii nahrad'te pouze kompatibilní baterií zakoupenou u prodejce Dell. Tato baterie je určena pro napájení tohoto počítače Dell. Nepoužívejte akumulátor z jiných počítačů.

 **VÝSTRAHA:** Baterie nevhazujte do domácího odpadu. Pokud baterii již nelze nabít, informujte se o možnosti likvidace baterií Li-Ion u místní organizace pro likvidaci odpadu nebo ochranu životního prostředí. Viz část „Likvidace baterie“ v *Informační příručce produktu*.

 **VÝSTRAHA:** V případě nevhodné manipulace s baterií hrozí zvýšené nebezpečí požáru nebo popálení chemikáliemi. Baterii neperforujte, nespalujte, nedemontujte ani nevystavujte teplotě nad 65°C (149°F). Udržujte baterii mimo dosah dětí. Při manipulaci s poškozenými nebo tekoucími bateriemi postupujte s maximální opatrností. Z poškozených baterií mohou vytékat chemické látky, které mohou způsobit zranění osob nebo poškození zařízení.

Kontrola nabití baterie

Měřič baterie Dell QuickSet Battery Meter, okno Měřič napájení operačního systému Microsoft Windows a ikona , měřič nabití baterie a signalizace vybití baterie poskytují informace o nabití baterie.

Měřič baterie Dell™ QuickSet Battery Meter

Je-li nainstalována sada Dell QuickSet, stisknutím <Fn><F3> to zobrazíte měřič baterie QuickSet Battery Meter. Na okně měřiče baterie je zobrazen stav, úroveň nabití a doba do dokončení nabíjení baterie v počítači.

 Chcete-li získat další informace o sadě QuickSet, klepněte pravým tlačítkem myši na ikonu na hlavním panelu a potom klepněte na položku **Help** (Nápověda).

Měřič napájení systému Microsoft® Windows® Power Meter

Měřič napájení systému Windows ukazuje zbývající dobu nabíjení baterie. Stav měřiče napájení zobrazíte poklepáním na ikonu  na hlavním panelu.

Pokud je počítač připojen k elektrické zásuvce, zobrazí se ikona .

Měřidlo nabití

Stisknutím nebo *stisknutím a podržením* stavového tlačítka na měřiči nabití na baterii můžete zkontrolovat:

- Nabití baterie (stisknutím a *uvolněním* stavového tlačítka)
- Stav baterie (stisknutím a *podržením* stavového tlačítka)





1 baterie 2 stavové tlačítko (pro stav nabití baterie) 3 měřák nabití (pro stav baterie)

Na délku provozu baterie má z velké části vliv frekvence nabíjení. Po stovkách cyklů nabití a vybití se snižuje kapacita nabíjení neboli stav baterie. Znamená to, že baterie může ukazovat, že je „nabitá“, ale její nabíjecí kapacita je omezena (stav).

Kontrola nabití baterie

Chcete-li zkontrolovat nabití baterie, *stiskněte a uvolněte* stavové tlačítko na měřidle nabití na baterii, aby se zobrazily indikátory úrovně nabití. Každý indikátor představuje přibližně 20 procent celkové kapacity baterie. Například pokud baterii zbývá 80 procent energie, svítí čtyři indikátory. Pokud nesvítí žádný indikátor, baterie je vybitá.

Kontrola stavu baterie

 **POZNÁMKA:** Stav baterie lze zkontrolovat jedním z následujících způsobů: pomocí měřáku nabití na baterii, jak je popsáno níže, nebo pomocí měřáku baterie v sadě Dell QuickSet. Chcete-li získat další informace o sadě QuickSet, klepněte pravým tlačítkem myši na ikonu  na hlavním panelu a potom klepněte na položku Help (Nápověda).

Chcete-li zkontrolovat stav baterie pomocí měřidla, *stiskněte a podržte* stavové tlačítko na měřidle nabití baterie alespoň 3 sekundy. Pokud se nezobrazí žádné indikátory, baterie je v dobrém stavu a má k dispozici více než 80 procent své původní kapacity nabíjení. Osm indikátorů představuje postupnou degradaci. Pokud se zobrazí pět indikátorů, zbývá méně než 60 procent kapacity nabíjení a je třeba zvážit pořízení nové baterie. Viz „Baterie“ ve vaší online *Příručka uživatele*, kde naleznete více informací o provozní době baterie.

Varování nízkého stavu baterie

 **UPOZORNĚNÍ:** Aby nedošlo ke ztrátě nebo poškození dat, ihned po upozornění na vybití baterie uložte práci. Pak připojte počítač k elektrické zásuvce nebo připojte druhou baterii do slotu pro média. Pokud se baterie zcela vybita, počítač přejde automaticky do režimu spánku.

Indikace stavu baterie na krytu (v pravé dolní části displeje) oranžově bliká, když je nabití baterie nízké, a svítí stále, když je nabití baterie kriticky nízké. Také vás bude varovat vyskakovací okno, pokud bude nabití baterie z 90 procent vyčerpáno. Pokud jsou nainstalovány dvě baterie, signál upozornění na vybití baterie znamená, že společná kapacita obou baterií je vyčerpána přibližně z 90 procent. Jakmile napětí baterie klesne na kritickou úroveň, počítač přejde do režimu spánku.

Nastavení alarmů baterie můžete změnit v sadě QuickSet nebo v okně **Možnosti napájení - vlastnosti**. Viz „Nastavení konfigurace správy napájení“ v online *Příručce uživatele* k vašemu počítači.

Dobíjení baterie

 **POZNÁMKA:** S funkcí Dell™ ExpressCharge™ nabije AC adaptér zcela vybitou baterii za přibližně 1 hodinu, když je počítač vypnutý. Je-li počítač zapnutý, je doba nabíjení delší. Baterii v počítači můžete nechat, jak dlouho chcete. Vnitřní okruh baterie zabráňuje přebíjení baterie.

 **POZNÁMKA:** Jestliže chcete použít funkci Dell ExpressCharge s 9čláňkovou baterií, musíte ji používat v kombinaci s 90W AC adaptérem.

Když připojíte počítač k elektrické zásuvce nebo když nainstalujete baterii do počítače, který je připojený k elektrické zásuvce, počítač zkontroluje nabití baterie a teplotu. Napájecí adaptér potom podle potřeby nabije baterii a bude ji udržovat nabitou.

Pokud byla baterie používána v počítači nebo byla v horkém prostředí a je horká, po připojení počítače do elektrické zásuvky se baterie pravděpodobně nenabije.

 Pokud indikátor bliká střídavě zeleně a oranžově, baterie je příliš horká, aby se mohla začít nabíjet. Odpojte počítač z elektrické zásuvky a nechte počítač a baterii vychladnout na pokojovou teplotu. Potom připojte počítač k elektrické zásuvce a pokračujte v nabíjení baterie.

Výměna baterie

⚠ VÝSTRAHA: Před prováděním těchto postupů vypněte počítač, odpojte napájecí adaptér z elektrické zásuvky a od počítače, odpojte modem ze stěnového konektoru a od počítače a odpojte ostatní vnější kabely od počítače.

⚠ VÝSTRAHA: V případě používání nevhodné baterie hrozí zvýšené nebezpečí požáru nebo výbuchu. Baterii nahrad'te pouze kompatibilní baterií zakoupenou u prodejce Dell. Tato baterie je určena pro napájení tohoto počítače Dell™. V tomto počítači nepoužívejte baterie vyjmuté z jiných počítačů.

➡ UPOZORNĚNÍ: Aby se zabránilo možnému poškození kabelů, musíte od počítače odpojit všechny externí kabely.

Informace o vyměňování druhé baterie, pokud ji máte, naleznete v části „Slot pro média“ v online *Příručka uživatele*.

Postup při odstranění baterie:

- 1 Je-li počítač připojen k základnové stanici, odpojte ho. Pokyny naleznete v dokumentaci dodané se základnovou stanicí.
- 2 Zajistěte, aby byl počítač vypnutý nebo v režimu spánku (viz „Režim spánku“ v online *Příručce uživatele*).
- 3 Otočte počítač horní stranou dolů a tak, aby čelní strana směřovala od vás.
- 4 Posuňte západku slotu pro baterie na pravé straně baterie, až zapadne.
- 5 Posuňte a přidržte západku baterie na levé straně baterie, uchopte baterii za držadlo a zasuňte ji vodorovně k přední části počítače.
- 6 Zvedněte a vyjměte baterii z pozice.

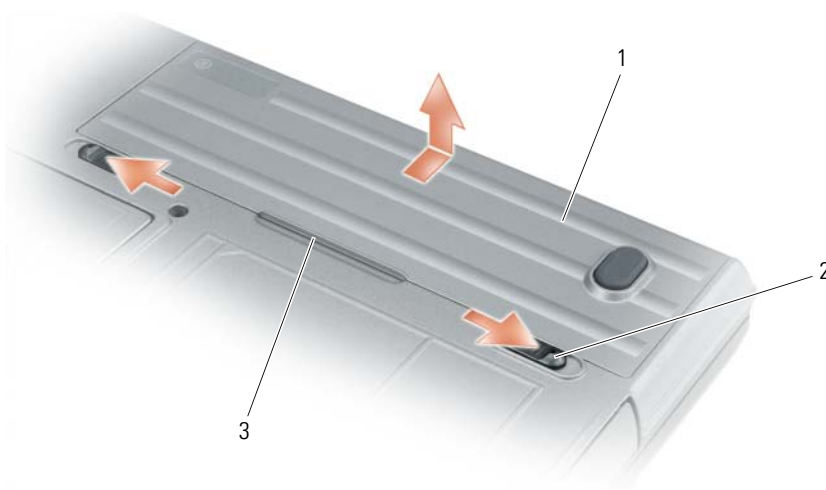

1 baterie 2 pojistka pozice baterie (2) 3 výstupek na baterii

Při výměně baterie postupujte podle pokynů v opačném pořadí.

Skladování baterie

Před dlouhodobým uložením počítače vyjměte počítač. Během dlouhodobého skladování se baterie vybije. Po dlouhodobém skladování baterii před používáním znovu zcela nabijte (viz „Dobíjení baterie“ na straně 64).

Odstraňování problémů



POZNÁMKA: Další pokyny pro odstraňování problémů najdete v *Příručce uživatele* online k počítači.

Zablokování a problémy se softwarem



VÝSTRAHA: Před prováděním některého z postupů uvedených v této části si přečtěte bezpečnostní pokyny v *Informační příručce produktu*.

Počítač nelze spustit

ZKONTROLUJTE, ZDA JE NAPÁJECÍ ADAPTÉR ŘÁDNĚ PŘIPOJEN K POČÍTAČI A K ELEKTRICKÉ ZÁSUVCE.

Počítač přestal reagovat



UPOZORNĚNÍ: Pokud řádně neukončíte operační systém, může dojít ke ztrátě dat.

VYPNĚTE POČÍTAČ — Pokud počítač nereaguje na stisknutí libovolné klávesy na klávesnici nebo na pohyb myši, stiskněte a podržte vypínač alespoň 8 až 10 sekund, dokud se počítač nevyklopí. Potom počítač restartujte.

Program přestal reagovat nebo se opakovaně hroutí



POZNÁMKA: V dokumentaci k softwaru nebo na disketě nebo na disku CD jsou obvykle uvedeny pokyny pro instalaci.

UKONČETE PROGRAM —

- 1 Opakovaně stiskněte kombinaci kláves <Ctrl><Shift>.
- 2 Klepněte na tlačítko Správce úkolů.
- 3 Klepněte na program, který přestal reagovat.
- 4 Klepněte na tlačítko Ukončit úlohu.

ZKONTROLUJTE DOKUMENTACI K SOFTWARE — V případě potřeby software odinstalujte a znovu nainstalujte.

Nějaký program je vytvořen pro dřívější verzi operačního systému Microsoft® Windows®

SPUST'TE PRŮVODCE NASTAVENÍM KOMPATIBILITY PROGRAMU — Průvodce nastavením kompatibility programu nakonfiguruje program tak, aby jej bylo možné spustit v prostředí, které je podobné prostředí operačních systémů jiných, než Windows XP.

- 1 Klepněte na tlačítko Start, ukažte na **Programy**→ **Příslušenství** a pak klepněte na **Průvodce kompatibilitou programů**.
- 2 Na uvítací obrazovce klepněte na **Další**.
- 3 Postupujte podle pokynů na obrazovce.

Zobrazí se modrá obrazovka

VYPNĚTE POČÍTAČ — Pokud počítač nereaguje na stisknutí libovolné klávesy na klávesnici nebo na pohyb myši, stiskněte a podržte vypínač alespoň 8 až 10 sekund, dokud se počítač nevyepne. Potom počítač restartujte.

Další problémy se softwarem

POKYNY PRO ODSTRANĚNÍ PROBLÉMŮ VYHLEDEJTE V DOKUMENTACI K SOFTWAREMU NEBO SE OBRAT'TE NA VÝROBCE SOFTWAREMU —

- Přesvědčte se, zda je program kompatibilní s operačním systémem nainstalovaným v počítači.
- Přesvědčte se, zda počítač splňuje minimální požadavky na hardware, který je nezbytný pro spuštění softwaru. Další informace najdete v dokumentaci k softwaru.
- Přesvědčte se, zda je program řádně nainstalován a nakonfigurován.
- Ověřte, zda nedochází ke konfliktu ovladačů zařízení s programem.
- V případě potřeby software odinstalujte a znovu nainstalujte.

IHNED ZAZÁLOHUJTE SOUBORY.

PROVĚŘTE PEVNÝ DISK, DISKETY NEBO DISKY CD ANTIVIROVÝM SOFTWAREM.

ULOŽTE A ZAVŘETE VŠECHNY OTEVŘENÉ SOUBORY, UKONČETE VŠECHNY SPUŠTĚNÉ PROGRAMY A VYPNĚTE POČÍTAČ PROSTŘEDNICTVÍM NABÍDKY START.

SKENOVAT POČÍTAČ NA SPYWARE — Pokud je výkon počítače nízký, často se zobrazují místní okna s reklamním obsahem nebo máte problémy s připojením k Internetu, počítač je pravděpodobně zasažen spywarem. Prověřte počítač antivirovým programem, který obsahuje ochranu před spywarem (pravděpodobně bude třeba program zaktualizovat), a odstraňte spyware. Chcete-li získat další informace, přejděte na web support.dell.com a vyhledejte klíčové slovo *spyware*.

SPUŠT'TE DIAGNOSTICKÝ NÁSTROJ DELL — Viz „Dell Diagnostics“ na straně 67. Pokud všechny testy proběhnou úspěšně, chyba souvisí se softwarovým problémem.

Dell Diagnostics

 **VÝSTRAHA:** Před prováděním některého z postupů uvedených v této části si přečtěte bezpečnostní pokyny v *Informační příručce produktu*.

Kdy použít diagnostický program Dell Diagnostics

Dojde-li k problémům s počítačem, před kontaktováním odborné pomoci společnosti Dell proveďte kontrolní kroky uvedené v části „Zablokování a problémy se softwarem“ na straně 66 a spusťte diagnostický nástroj Dell.

Doporučujeme vám si tyto postupy před zahájením práce vytisknout.

 **UPOZORNĚNÍ:** Diagnostický program Dell Diagnostics lze použít pouze u počítačů společnosti Dell™.

 **POZNÁMKA:** Disk CD s *ovladači a nástroji* je doplňkový a s tímto počítačem nemusel být dodán.

Spusťte diagnostiku Dell z pevného disku nebo z volitelného CD *Ovladače a nástroje* (také známé jako *Zdrojové CD*).

Spuštění diagnostického programu Dell Diagnostics z pevného disku

Diagnostický program Dell Diagnostics je umístěn ve skrytém oddílu diagnostického nástroje na pevném disku.



POZNÁMKA: Jestliže váš počítač nedokáže zobrazit obrázek obrazovky, kontaktujte Dell (viz „Kontaktování Dell“ v online *Příručce uživatele*).

- 1 Vypněte počítač.
- 2 Je-li počítač připojen k základnové stanici, odpojte ho. Pokyny naleznete v dokumentaci dodané se základnovou stanicí.
- 3 Připojte počítač do zásuvky.
- 4 Diagnostický nástroj Dell lze spustit dvěma způsoby:
 - Zapněte počítač. Ihned po zobrazení loga DELL™ stiskněte klávesu <F12>. V nabídce po spuštění vyberte možnost **Diagnostics** (Diagnostika) a stiskněte klávesu <Enter>.



POZNÁMKA: Pokud čekáte příliš dlouho a objeví se logo operačního systému, počkejte, dokud se nezobrazí plocha Microsoft® Windows®. Poté vypněte počítač a opakujte akci.



• Při zapínání počítače stiskněte a přidržte klávesu <Fn>.



POZNÁMKA: Jestliže se zobrazí zpráva, že nelze nalézt žádný oddíl s diagnostickým nástrojem, spusťte diagnostický nástroj Dell z doplňkového disku CD *Ovladače a nástroje*.

Počítač spustí zkoušku Pre-boot System Assessment, sérii počátečních testů systémové desky, klávesnice, pevného disku a obrazovky.

- Během zkoušek odpovězte na všechny kladené otázky.
- Pokud bude zjištěna nějaká chyba, počítač přestane a vydá zvukový signál. Chcete-li zkoušku zastavit a počítač restartovat, stiskněte <Esc>; chcete-li pokračovat v dalším testu, stiskněte <y>; chcete-li znovu otestovat součást, která selhala, stiskněte <r>.
- Jestliže budou zjištěna selhání při vyhodnocování před zavedením systému, запиšte chybový kód (kódy) a obraťte se na Dell (viz „Kontaktování Dell“ v online *Příručce uživatele* k vašemu počítači).

Pokud diagnostický program Pre-boot System Assessment proběhne úspěšně, zobrazí se zpráva **Booting Dell Diagnostic Utility Partition** (Restartování nástroje diagnostického programu Dell Diagnostics). **Press any key to continue** (Pokračujte stisknutím libovolné klávesy).

- 5 Stisknutím libovolné klávesy spustíte diagnostický program Dell Diagnostics z oddílu s diagnostickým nástrojem na pevném disku.

Spuštění Dell Diagnostics z CD Ovladače a nástroje

- 1 Vložte CD *Ovladače a nástroje*.
- 2 Vypněte a restartujte počítač.
Když se zobrazí logo DELL, stiskněte ihned <F12>.

Pokud čekáte příliš dlouho a zobrazí se logo systému Windows, čekejte dále, dokud se nezobrazí pracovní plocha systému Windows. Poté vypněte počítač a opakujte akci.

 **POZNÁMKA:** Další kroky změny spouštěcí sekvenci pouze jednou. Při příštím spuštění se systém zavede podle zařízení uvedených v programu nastavení systému.

- 3 Když se zobrazí seznam zaváděcích zařízení, zvýrazněte **CD/DVD/CD-RW Drive** a stiskněte <Enter>.
- 4 V nabídce zobrazené nabídce disku **CD-ROM** vyberte příkaz **Boot** (Zavést) a stiskněte klávesu <Enter>.
- 5 Zadaním 1 spustíte nabídku a pokračujte stisknutím klávesy <Enter>.
- 6 Z očíslovaného seznamu zvolte položku **Spustit 32bitový diagnostický program Dell Diagnostics**. Je-li v seznamu uvedeno několik verzí, zvolte verzi odpovídající vašemu počítači.
- 7 Když se zobrazí **Hlavní nabídka** diagnostického programu Dell Diagnostics, zvolte test, který chcete spustit.

Hlavní nabídka diagnostického programu Dell Diagnostics

- 1 Po spuštění programu Dell Diagnostics a zobrazení **Hlavní nabídky** klepněte na tlačítko požadované činnosti.

Možnost	Funkce
Express Test (Expresní test)	Provede rychlý test zařízení. Tento test obvykle trvá 10 až 20 minut a není nutné, abyste do něj zasahovali. Expresní test , který zvyšuje pravděpodobnost rychlého výsledování problému, je vhodné spustit nejdříve.
Extended Test (Podrobný test)	Provede důkladný test zařízení. Tento test obvykle trvá 1 hodinu nebo déle a vyžaduje pravidelné odpovědi uživatele.
Custom Test (Vlastní test)	Provede test konkrétního zařízení. Testy, které chcete spustit, si můžete přizpůsobit.
Symptom Tree (Strom příznaků)	Uvádí seznam nejběžnějších příznaků a umožňuje výběr testu na základě příznaku problému, který máte.

- 2 Pokud na problém narazíte během testu, zobrazí se hlášení s chybovým kódem a popisem daného problému. Kód chyby a popis problému si opište a poté postupujte podle pokynů na obrazovce. Jestliže nedokážete obnovit chybový stav, obraťte se na Dell (viz „Kontaktování Dell“ v online *Příručka uživatele* pro váš počítač).

 **POZNÁMKA:** Servisní štítek vašeho počítače se nachází v horní části obrazovky při každém testu. Když se obrátíte na společnost Dell, pracovníci technické podpory budou servisní štítek požadovat.

- 3 Pokud spouštíte test **Custom Test** (Vlastní test) nebo **Symptom Tree** (Strom příznaků), klepnutím na příslušnou kartu popsanou v následující tabulce získáte další informace.

Karta	Funkce
Results (Výsledky)	Zobrazuje výsledky zkoušky a případně zjištěné chyby.
Errors (Chyby)	Zobrazí chybové podmínky, chybové kódy a popis daného problému.
Help (Nápověda)	Popisuje testy a může obsahovat požadavky pro spuštění testu.
Configuration (Konfigurace)	Zobrazí konfiguraci hardwaru pro vybrané zařízení. Aplikace Dell Diagnostics získává konfigurační informace o všech zařízeních z programu nastavení systému, paměti a nejrůznějších interních testů - a zobrazuje informace v seznamu zařízení v levém podokně na obrazovce. V seznamu nemusí být uvedeny všechny názvy součástí nainstalovaných v počítači nebo k němu připojených.
Parameters (Parametry)	Umožňuje přizpůsobovat testy změnou nastavení.

- 4 Když jsou testy dokončeny, spustíte Dell Diagnostics z volitelného CD *Ovladače a nástroje*, vyjměte CD.
- 5 Jakmile budou testy dokončeny, zavřete testovací obrazovku a vraťte se na obrazovku **Hlavní Menu**. Diagnostický program Dell Diagnostics ukončíte a počítač restartujete zavřením okna **Hlavní nabídka**.

Rejstřík

Symbols

štítek Microsoft Windows, 54

štítky

Microsoft Windows, 54

servisní štítek, 54

B

baterie

dobíjení, 64

druhá baterie ve slotu pro

média, 62

měřidlo nabití, 63

měřič napájení, 63

skladování, 66

světlo, 64

výkon, 61

výměna, 65

bezpečnostní pokyny, 54

D

Dell Support Utility, 55

diagnostika

o aplikaci Dell Diagnostics, 53

podrobnosti Dell

Diagnostics, 67

spuštění Dell Diagnostics, 68

Disk CD s ovladači a

nástroji, 53

dokumentace

bezpečnost, 54

ergonomie, 54

Informační příručka o
systému, 54

Licenční smlouva s koncovým
uživatelé, 54

online, 55

předpisy, 54

Uživatelská příručka, 54

záruka, 54

E

ergonomické informace, 54

ExpressCharge

9člávková baterie, 64

o funkci, 64

I

Informace o předpisech, 54

informace o záruce, 54

Informační příručka o
systému, 54

K

kryty portu, 57, 60

kryty portů, 59

L

Licenční smlouva s koncovým
uživatelé, 54

N

nápověda

Centrum nápovědy a
podpory, 56

Dell Diagnostics, 67

hledání informací, 53

webové stránky podpory
Dell, 55

O

odstraňování problémů

Centrum nápovědy a
podpory, 56

Dell Diagnostics, 67

podrobnosti, 66

Viz také *problémy*

operační systém

Operační systém CD, 56
reinstalace, 56

osvětlení klávesnice, 58

ovladače

přinstalace, 53

P

podpora webových stránek, 55

předpisy, 54

počítač

přestal reagovat, 66

zhrucení, 66-67

problémy

modrá obrazovka, 67

počítač nelze spustit, 66

počítač přestal reagovat, 66

počítač se zhroutil, 66-67

program přestal reagovat, 66

program se zhroutil, 66

software, 66-67

zablokování, 66

Q

QuickSet, 56

S

servisní štítek, 54

software

problémy, 67

U

Uživatelská příručka, 54

W

Windows XP

Centrum nápovědy a
podpory, 56

Operační systém na CD, 56

reinstalace, 56

Dell™ Latitude™ ATG D620

Rövid ismertető

PP18L típus

Megjegyzések és figyelmeztetések



MEGJEGYZÉS: A MEGJEGYZÉSEK a számítógép biztonságosabb és hatékonyabb használatát elősegítő fontos tudnivalókat tartalmaznak.



FIGYELMEZTETÉS: A FIGYELMEZTETÉSEK a hardvereszközökre veszélyes, illetve esetleg adatvesztést okozó problémákra hívják fel a figyelmet, és tájékoztatnak a problémák elkerülésének módjáról.



VIGYÁZAT! Az ÓVINTÉZKEDÉSEK esetleges tárgyi és személyi sérülésekre, illetve életveszélyre hívják fel a figyelmet.

Rövidítések és mozaikszavak

A rövidítések és betűszavak teljes listáját a *Felhasználói kézikönyv* tartalmazza (az operációs rendszerétől függően kattintson duplán az Asztalon található *User's Guide* (Felhasználói kézikönyv) ikonra, vagy a **Start**→**Help and Support Center** (Súgó és támogatási központ)→**User and system guides** (Felhasználói és rendszerüzemeltetési kézikönyvek) pontra).

Ha az Ön által vásárolt számítógép Dell™ n Series típusú, a Microsoft® Windows® operációs rendszerekkel kapcsolatos utalások nem alkalmazhatók.



MEGJEGYZÉS: Elképzelhető, hogy számítógépe egyes funkciói bizonyos országokban nem működnek.

A jelen dokumentum tartalma előzetes figyelmeztetés nélkül megváltozhat.

© 2006 Dell Inc. Minden jog fenntartva.

A Dell Inc. írásbeli engedélye nélkül szigorúan tilos a reprodukálás bármilyen formája.

A szövegben használt védjegyek: A *Dell*, a *DELL* logó, a *Wi-Fi Catcher*, az *ExpressCharge*, a *Dell MediaDirect* és a *Latitude* a Dell Inc. védjegyei; az *Intel* és a *Pentium* az Intel Corporation bejegyzett védjegyei; a *Microsoft* és a *Windows* a Microsoft Corporation bejegyzett védjegyei.

A dokumentumban egyéb védjegyek és védett nevek is szerepelhetnek, amelyek a védjegyet vagy nevet bejegyeztető cégre, valamint annak termékeire vonatkoznak. A Dell Computer Corporation kizárólag a saját védjegyeiből és bejegyzett neveiből eredő jogi igényeket érvényesíti.

PP18L típus

December 2006

A.sz. UW141

Átdolgozott változat: A00

Tartalomjegyzék

Információ keresése	77
A számítógép üzembe helyezése	81
A számítógépről	82
Előnézet	82
Bal oldali nézet	83
Jobb oldali nézet	83
Hátulnézet	84
Alulnézet	85
Az akkumulátor használata	85
Az akkumulátor teljesítménye	85
Az akkumulátor töltöttségének ellenőrzése	86
Az akkumulátor töltése	88
Az akkumulátor cseréje	89
Az akkumulátor tárolása	90
Hibakeresés	90
Lefagyások, szoftverproblémák	90
Egyéb szoftverproblémák	91
Dell diagnosztika	92
Tárgymutató	95

Információ keresése

MEGJEGYZÉS: Néhány tulajdonság vagy adathordozó opcionális, ezért lehet, hogy nem képezi a számítógép részét. Elképzelhető, hogy számítógépe egyes funkciói bizonyos országokban nem működnek.

MEGJEGYZÉS: A számítógéphez kiegészítő információk is tartozhatnak.

Témakör

- Diagnosztikai program a számítógéphez
- Illesztőprogramok a számítógéphez
- Eszközdokumentáció
- Notebook System Software (Notebook rendszerszoftver) (NSS)

Itt találja meg

Illesztő- és segédprogramokat tartalmazó CD (más néven ResourceCD)

MEGJEGYZÉS: Az illesztőprogramokat és segédprogramokat tartalmazó *Drivers and Utilities* CD opcionális, ezért elképzelhető, hogy nem található meg a tartozékok között.

A dokumentáció és az illesztőprogramok már telepítve vannak a számítógépen. A CD illesztőprogramok újratelepítésére (lásd a számítógép online *Felhasználói kézikönyv* „Illesztőprogramok és segédprogramok újratelepítése” című fejezetét), vagy a Dell Diagnosztika futtatására használható (lásd az online *Felhasználói kézikönyv* „Dell diagnosztika” című részét).



A CD-n „Olvass el” fájlok is szerepelhetnek a számítógépen végrehajtott műszaki változtatásokról szóló naprakész tájékoztatással, illetve a technikusok vagy a tapasztalt felhasználók számára magas szintű műszaki referenciaanyaggal.

MEGJEGYZÉS: A legfrissebb illesztőprogramokat és dokumentációt megtalálja a **support.dell.com** weboldalon.

- A számítógép üzembe helyezése
- Alapvető hibakeresési információk
- A Dell diagnosztika futtatása
- Az alkatrészek ki- és beszerelése

Rövid ismertető

MEGJEGYZÉS: Ez a dokumentum opcionális lehet, így nem biztos, hogy a számítógéppel együtt megkapja azt.



MEGJEGYZÉS: Ez a dokumentum a következő helyen érhető el PDF fájlként: **support.dell.com**.

Témakör

- Garanciával kapcsolatos tudnivalók
- Eladási feltételek és kikötések az Egyesült Államokban
- Biztonsági előírások
- Szabályozással kapcsolatos információk
- Ergonómiával kapcsolatos információk
- Végfelhasználói licenmegállapodás

Itt találja meg

Dell™ Termékinformációs füzet



-
- Alkatrészek eltávolítása és cseréje
 - Műszaki adatok
 - Rendszerbeállítások konfigurálása
 - Hibakeresés és hibaelhárítás

Dell Latitude™ User's Guide (Felhasználói kézikönyv)

Microsoft Windows XP Súgó és támogatási központ

- 1** A **Start** menüben kattintson a **Súgó és támogatás menüpontra**.
- 2** Kattintson a **Dell felhasználói és rendszerüzemeltetési kézikönyvek**, majd a **Rendszerüzemeltetési kézikönyvek** pontra.
- 3** Kattintson a számítógépének megfelelő *Felhasználói útmutatóra*.

-
- Szervizcímke és expressz szervizkód
 - Microsoft Windows licenccímke

Szervizcímke és Microsoft® Windows® licenc

Ezek a címkék a számítógép alján találhatók.

- A support.dell.com webhely használatakor vagy a műszaki támogatás igénybevételekor a szervizcímkével tudja azonosítani a számítógépet. Arra az esetre, ha elveszítené vagy eltulajdonítanak számítógépét, javasoljuk, hogy a szervizcímke másolatát helyezze biztonságos helyre.
- Az ügyfélszolgálat felhívásakor adja meg Expressz szervizkódját, hogy hívását a megfelelő szakemberhez tudjuk irányítani.



Témakör	Itt találja meg
<ul style="list-style-type: none"> • Megoldások — Hibakeresési javaslatok és tippek, szakemberek által írt cikkek és online tanfolyamok, gyakran feltett kérdések • Közösség — on-line eszmecsere a Dell más ügyfeivel • Bővítések — Az egyes részegységekkel, például a memóriával, a merevlemezzel és az operációs rendszerrel kapcsolatos, frissített információk • Vevőszolgálat — Elérhetőség, szervizhívás és rendelés állapota, garanciális és javítási információk • Szerviz és támogatás — szervizkérelem állapota, támogatástörténet, szervizszerződés és on-line beszélgetés a támogatási csoporttal • Referencia — a számítógép dokumentációja, a számítógép konfigurációs adatai, a termék műszaki leírása, valamint a vonatkozó törvények • A Dell műszaki frissítési szolgálat — folyamatosan tájékoztatást küld e-mailben a számítógépéhez elérhető szoftver- és hardverfrissítésekről • Letöltések — hivatalos illesztőprogramok, javítások és szoftverfrissítések • Notebook System Software (NSS) — ha újratelepíti az operációs rendszert számítógépén, újra kell telepítenie az NSS-segédprogramot. Az NSS alapvető frissítéseket biztosít az operációs rendszerhez, valamint Dell™ 3,5-collos USB floppy meghajtók, Intel® processzorok, optikai meghajtók, továbbá USB-eszközök támogatásához. Az NSS segédprogramra Dell számítógépe megfelelő működése érdekében van szükség. Ez a szoftver automatikusan felismeri a számítógépet és az operációs rendszert, és telepíti a konfigurációnak megfelelő frissítéseket. 	<p data-bbox="646 239 1163 265">Dell Support támogatási webhely — support.dell.com</p> <p data-bbox="646 274 1325 335">MEGJEGYZÉS: A megfelelő ügyféltámogatás eléréséhez válassza ki saját régióját.</p> <p data-bbox="646 1020 1025 1046">A notebook rendszerszoftver letöltése:</p> <ol style="list-style-type: none"> <li data-bbox="646 1055 1325 1116">1 Látogasson el a support.dell.com címre, válassza ki a régiót vagy az üzleti szegmensét, és gépelje be a szervizcímke számát. <li data-bbox="646 1124 1325 1177">2 Válassza ki a Drivers & Downloads elemet, és kattintson a Go gombra. <li data-bbox="646 1185 1325 1237">3 Kattintson az operációs rendszerére, és írja be keresőszóknak: <i>Notebook System Software</i>. <p data-bbox="646 1246 1325 1307">MEGJEGYZÉS: A support.dell.com felhasználói felület a választásától függően változhat.</p>

Témakör

Itt találja meg

- Szoftverfrissítések és hibakeresési tippek — Gyakran feltett kérdések, élő levelezőlisták és a számítási környezet általános állapota

Dell Support Utility

A Dell Support Utility (Dell támogató segédprogram) egy, a számítógépre telepített automatizált frissítő és figyelmeztető rendszer. A támogatás valós idejű állapotfigyelést végez a számítási környezetben, gondoskodik a szoftverfrissítésről, valamint fontos öntámogatási információkat nyújt. A Dell Support Utility a tálcán található  ikonra kattintva érhető el. További információért lásd a számítógép online *Felhasználói kézikönyv* „A Dell Support Utility elérése” című részét.

- A Windows használata
- A programok és fájlok kezelése
- Az asztal testre szabása

Windows sùgó és támogatási központ

- 1 A **Start** menüben kattintson a **Help and Support** (Sùgó és támogatás) menüpontra.
- 2 Írjon be egy szót vagy kifejezést a probléma leírására, majd kattintson a nyíl ikonra.
- 3 Kattintson a problémának megfelelő témakörre.
- 4 Kövesse a kijelzõn megjelenõ utasításokat.

- Hálózati aktivitással kapcsolatos információk, az áramellátást kezelõ varázsló, gyorsbillentyûk, és egyéb a Dell QuickSet által vezérelt eszközök

Dell QuickSet Sùgó

A *Dell QuickSet sùgó* megtekintéséhez kattintson a jobb egérgombbal a  ikonra a Microsoft® Windows® tálcán.

A Dell QuickSet elemmel kapcsolatos további információkért lásd a számítógép online *Felhasználói kézikönyv* „Dell™ QuickSet funkciók” című részét.

- Az operációs rendszer újratelepítése

Operációs rendszer CD

MEGJEGYZÉS: Az *Operációs rendszer* CD opcionális, így előfordulhat, hogy nem található meg a számítógép tartozékai között.

Az operációs rendszer már telepítésre került a számítógépre. Az operációs rendszer újratelepítéséhez használja az opcionális *Operációs rendszer* CD-t (lásd „A Microsoft® Windows® XP újratelepítése” című részt az online *Felhasználói kézikönyv*).



Az operációs rendszer újratelepítése után használja az opcionális *Drivers and Utilities* CD-t (*ResourceCD*) a számítógépéhez tartozó eszközök illesztőprogramainak újratelepítéséhez.

MEGJEGYZÉS: A CD színét a megrendelt operációs rendszer határozza meg.

A számítógép üzembe helyezése

⚠ VIGYÁZAT! Az ebben a részben ismertetett műveletek elvégzése előtt tanulmányozza a *Termékinformációs kézikönyv* biztonsági előírásait.

- 1 Csomagolja ki a tartozékokat.
- 2 Rakja ki egymás mellé a tartozékokat a dobozból; ezekre szüksége lesz a számítógép üzembe helyezéséhez. A tartozékok dobozában találja a dokumentációt és a számítógéphez megrendelt programokat vagy további hardvereszközöket (például PC-kártyákat, meghajtókat vagy akkumulátorokat) is.
- 3 Csatlakoztassa a váltakozó áramú adaptert a számítógép hátulján található tápcsatlakozóhoz és a fali csatlakozóaljzathoz.

📌 MEGJEGYZÉS: A váltakozó áramú adaptert az aljzat fedél lefele fordítása nélkül is csatlakoztathatja.



1 Váltakozó áramú adapter 2 aljzat fedél

- 4 Nyissa fel a számítógép kijelzőjét, és a számítógép bekapcsolásához nyomja meg a bekapcsoló gombot (lásd „Előlnézet“ oldalon 82).

📌 MEGJEGYZÉS: Javasoljuk, hogy bármilyen kártya telepítése előtt, továbbá a számítógép dokkoló állomáshoz vagy egyéb külső eszközhöz, például nyomtatóhoz történő csatlakoztatása előtt egyszer indítsa újra a számítógépet.

A számítógépről



MEGJEGYZÉS: A funkciókról és az ebben a részben megemlített főbb jellemzőkről további információkat a számítógép online *Felhasználói kézikönyvben* talál.

Előnézet



- | | | | | | |
|----|---------------------------------|----|------------------------------------|----|---|
| 1 | a képernyő retesze | 2 | képernyő | 3 | tápellátás gomb |
| 4 | az eszközök állapotjelző-lámpái | 5 | billentyűzet | 6 | érintőpanel (touch pad) |
| 7 | ujjlenyomat olvasó (opcionális) | 8 | hangszóró | 9 | az érintőpanel és a joystick-bütyök gombjai |
| 10 | joystick-bütyök | 11 | a billentyűzet állapotjelző-lámpái | 12 | hangerő-szabályozó gombok |
| 13 | külső fényérzékelő | 14 | némítás gomb | 15 | billentyűzet megvilágító lámpák |
- MEGJEGYZÉS:** Az érzékelő aktiválásához nyomja meg az <Fn> és a balra nyíl gombot.
- MEGJEGYZÉS:** A lámpák be- vagy kikapcsolásához nyomja meg az <Fn> és a jobbra mutató nyíl gombot.

Bal oldali nézet

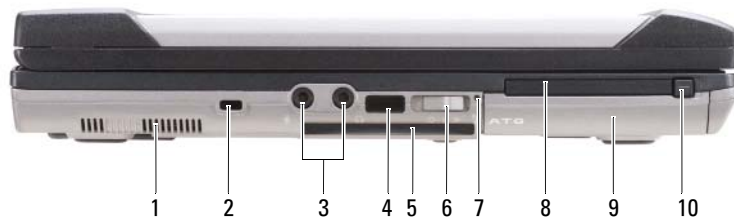

- | | | | | | |
|----|-------------------------------------|---|--|---|--------------------------|
| 1 | szellőzőnyílások | 2 | a biztonsági kábel rögzítésére szolgáló nyílás | 3 | audio csatlakozók (2) |
| 4 | infravörös érzékelő | 5 | smart card kártyafoglat (porvédő kártyával) | 6 | vezeték nélküli kapcsoló |
| 7 | Wi-Fi Catcher™ visszajelző | 8 | PC kártya vagy ExpressCard bővítőhely | 9 | merevlemez |
| 10 | PC kártya/ExpressCard retesz kioldó | | | | |

Jobb oldali nézet



- | | | | | | |
|---|---------------------------------------|---|--------------------------------------|---|---------------------|
| 1 | optikai meghajtó a meghajtó foglatban | 2 | meghajtó foglat rögzítőretesz kioldó | 3 | USB-csatlakozók (2) |
| 4 | USB aljzat fedél | | | | |

Hátulnézet

⚠ VIGYÁZAT! A számítógép szellőző- és egyéb nyílásait soha ne zárja el, a nyílásokon semmit ne dugjon be, illetve ne hagyja, hogy a nyílásokban por rakódjon le. Működés közben ne tartsa a számítógépet rosszul szellőzőtt helyen, például becsukott táskában. Megfelelő szellőzés hiányában károsodhat a számítógép, vagy tűz keletkezhet.

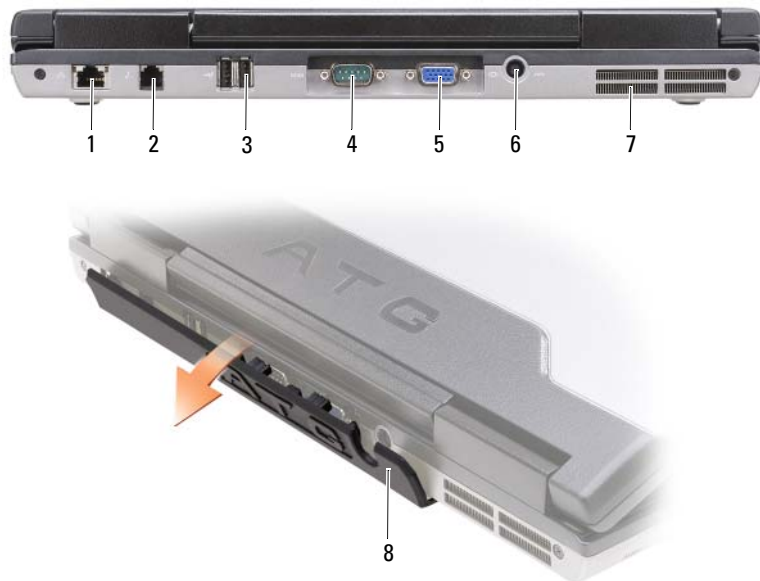

- | | | | | | |
|---|-----------------------------|---|-------------------------|---|---------------------------------|
| 1 | hálózati csatlakozó (RJ-45) | 2 | modemcsatlakozó (RJ-11) | 3 | USB-csatlakozók (2) |
| 4 | soros csatlakozó | 5 | monitorcsatlakozó | 6 | a hálózati adapter csatlakozója |
| 7 | szellőzőnyílások | 8 | aljzat fedél | | |

Alulnézet



- | | | | | | |
|---|-------------------------------------|---|---|---|------------------|
| 1 | a memóriamodul fedele | 2 | akkumulátor töltöttség mérő/kondíció mérő | 3 | akkumulátor |
| 4 | akkumulátor-rekesz kioldógombok (2) | 5 | dokkolócsatlakozó | 6 | szellőzőnyílások |
| 7 | merevlemez | | | | |

Az akkumulátor használata

Az akkumulátor teljesítménye

MEGJEGYZÉS: A számítógépre vonatkozó Dell™ garanciával kapcsolatban lásd a *Termékinformációs kézikönyv* vagy a számítógéphez járó különálló, a garancia vállalással kapcsolatos információkat tartalmazó dokumentumot.

A számítógép optimális teljesítménye és a BIOS beállítások megőrzése érdekében mindig használja Dell hordozható számítógépét főakkumulátorral. Normál esetben a számítógéphez az akkumulátor-rekeszben elhelyezett akkumulátor jár.

MEGJEGYZÉS: Mivel elképzelhető, hogy az akkumulátor nincs teljesen feltöltve, első használatkor hálózatról üzemeltesse a számítógépet a váltóáramú adapter segítségével. A legjobb eredmény elérése érdekében az akkumulátor teljes feltöltéséig működtesse a számítógépet a váltóáramú adatterről. Az akkumulátor töltöttségi állapotának ellenőrzéséhez kattintson a **Start** gombra → majd a **Beállítások** → **Vezérlőpult** → **Energiagazdálkodási lehetőségek** → **Telepmérő** elemre.

A működési idő jelentős növelése érdekében a meghajtó foglalatba opcionális, második akkumulátort helyezhet. A második akkumulátor eltávolításáról az online *Felhasználói kézikönyv* „A meghajtó foglalat használata” című részében talál részletesebb tájékoztatást.

 **MEGJEGYZÉS:** Az akkumulátor üzemideje (amíg az akkumulátor tartani tudja a töltést) idővel csökken. Az akkumulátor használatának gyakoriságától és a használat módjától függően előfordulhat, hogy a számítógép élettartama során új akkumulátorra lesz szüksége.

Az akkumulátor üzemideje a működési feltételektől függ. A működési idő jelentősen csökken, ha az alábbi műveleteket (nem csak ezeket) végzi:

- Optikai meghajtók használata
- Vezeték nélküli kommunikációs eszközök, PC kártyák, ExpressCard kártyák, adathordozó memóriakártyák vagy USB eszközök használata
- A képernyő nagy fényerővel történő használata, 3D képernyővédők vagy egyéb, nagy erőforrást igénylő, például ösztetett 3D játékok használata
- A számítógép maximális teljesítménnyel történő használata (lásd az „Energiagazdálkodási lehetőségek konfigurálása” fejezetet az online *Felhasználói kézikönyvben*.)

 **MEGJEGYZÉS:** Javasoljuk, hogy CD vagy DVD írássakor üzemeltesse a számítógépet fali tápcsatlakozó aljzatról.

Mielőtt az akkumulátort a számítógépbe helyezi, ellenőrizheti annak töltöttségét (lásd: „Az akkumulátor töltöttségének ellenőrzése” 86. oldal.). Az energiagazdálkodási lehetőségeknél beállíthatja, hogy riasztást kapjon, ha az akkumulátor töltöttsége már alacsony (lásd az „Energiagazdálkodási lehetőségek konfigurálása” fejezetet az online *Felhasználói kézikönyvben*).

 **VIGYÁZAT!** Nem megfelelő elem használata növeli a tűz- és robbanásveszélyt. Az akkumulátort csak a Dell által forgalmazott kompatibilis akkumulátor cserélje. Dell számítógépét lítium-ion akkumulátorral történő üzemre tervezték. Számítógépéhez ne használjon más számítógépekből kiszereelt akkumulátort.

 **VIGYÁZAT!** Az akkumulátort ne dobja a háztartási hulladékba. Ha az akkumulátor már nem tartja meg a töltést, lépjen kapcsolatba a helyi hulladékkezelő vagy környezetvédelmi képvisellel, és érdeklődjön meg a használt lítium-ion akkumulátor elhelyezésének módját. Lásd a „Használt akkumulátorok kezelése” című részt a *Termékinformációs kézikönyv*.

 **VIGYÁZAT!** Nem megfelelő akkumulátor használata növeli a tűz- és robbanásveszélyt. Az akkumulátort ne lyukassza ki, ne égesse el, ne szerelje szét, és ne tegye ki 65°C-nál magasabb hőmérsékletnek. Az akkumulátort gyermekek elől elzárva tartsa. A sérült vagy szivárgó akkumulátortelepet különleges körültekintéssel kezelje. A sérült akkumulátor szivároghat, ami személyi sérüléshez vagy a berendezés károsodásához vezethet.

Az akkumulátor töltöttségének ellenőrzése

Az akkumulátor feltöltöttségéről a Dell QuickSet akkumulátor-mérő, a Microsoft Windows Telepmérő ablaka és a  ikon, az akkumulátor töltöttség-mérő és kondíció-mérő, valamint az akkumulátor lemerülésére figyelmeztető üzenet szolgáltat információt.

Dell™ QuickSet akkumulátor-mérő

Ha a Dell QuickSet telepítésre került, a <Fn><F3> gomb megnyomásával megjelenítheti a QuickSet Battery Meter alkalmazást. A Battery Meter jelzi az állapotot, az akkumulátor kondícióját, a töltöttségi szintet, valamint a teljes töltöttség eléréséig hátralevő időt.

A QuickSet segédprogrammal kapcsolatos további részletekért kattintson az egér jobb gombjával a tálcán található  ikonra, majd a **Súgó** feliratra.

Microsoft® Windows® Telepmérő

A Windows telepmérője az akkumulátor töltöttségi szintjét jelzi. A telepmérő megjelenítéséhez kattintson duplán a tálcán található  ikonra.

Ha a számítógép hálózati csatlakozójatról működik, egy  ikon látható.

Töltöttségmérő

Az akkumulátor töltöttségmérőjének állapot gombját egyszer megnyomva vagy *nyomva tartva* az alábbiakat ellenőrizheti:

- Az akkumulátor töltöttsége (az állapot gombot megnyomva, majd *elengedve*)
- Az akkumulátor kondíciója (az állapot gombot megnyomva és *nyomva tartva*)



1 akkumulátor

2 állapot nyomógomb (az akkumulátor töltöttségi állapotának ellenőrzéséhez)

3 töltöttség mérő (az akkumulátor kondíciójának ellenőrzéséhez)

Az akkumulátor üzemidejét nagymértékben meghatározza a feltöltések száma. Több száz töltési és merülési ciklus után az akkumulátorok veszítenek töltési kapacitásukból — vagyis kondíciójukból. Azaz lehet, hogy az akkumulátor állapota „feltöltött“, mégis alacsonyabb a töltéskapacitása (kondíciója).

Akkumulátor-töltés ellenőrzése

Az akkumulátor töltöttségének ellenőrzéséhez *nyomja meg, majd engedje el* az akkumulátor töltöttségmérőjének állapotjelző gombját, hogy világítani kezdjenek a töltöttségi szintet jelző lámpák. Minden visszajelző körülbelül 20 százalékát jelzi a teljes töltöttségnek. Ha például az akkumulátor feltöltöttsége 80%-os, négy lámpa világít. Ha egy lámpa sem világít, az akkumulátor teljesen lemerült.

Akkumulátor állapotának ellenőrzése



MEGJEGYZÉS: Kétféleképpen ellenőrizheti az akkumulátor állapotát: az akkumulátoron található töltöttségmérő segítségével (lásd lentebb), vagy a Dell QuickSet akkumulátor-mérőjét használva. A QuickSet segédprogrammal kapcsolatos további információkért kattintson a jobb egérgombbal a tálcán a  ikonra, majd pedig a **Súgó** feliratra.

Az akkumulátor állapotának a töltöttségmérővel való ellenőrzéséhez *tartsa lenyomva* legalább három másodpercig a töltöttségmérőn található állapotjelző gombot. Ha egyik lámpa sem világít, akkor az akkumulátor jó állapotban van és több mint 80 %-os az eredeti kapacitása. Minden egyes lámpa fokozatos teljesítményromlást jelez. Ha öt lámpa világít, akkor az akkumulátor kapacitása 60 % alatt van, vagyis lassan cserére szorul. Az akkumulátor üzemidejével kapcsolatos bővebb információkért lásd az „Akkumulátor“ című részt a *Felhasználói kézikönyvben*.

Alacsony akkumulátorfeszültség-figyelmeztetés



FIGYELMEZTETÉS: Az adatvesztés vagy adatsérülés megelőzése érdekében az alacsony akkumulátorfeszültség figyelmeztetés megjelenésekor azonnal mentse el munkáját. Ezután csatlakoztassa a számítógépet az elektromos hálózathoz, vagy helyezzen másik akkumulátort a meghajtó foglalatba. Ha az akkumulátor teljesen lemerül, a rendszer automatikusan hibernálja magát.

Ha az akkumulátor töltöttsége alacsony, a csuklópánt burkolatán (a képernyő jobb alsó sarkánál) található lámpa narancssárga színnel villog, ha a feszültség már kritikusan alacsony, folyamatosan narancssárga színnel világít. Emellett alapértelmezés szerint egy előugró ablak figyelmeztet, amikor az akkumulátor kb. 90 %-ban lemerült. Ha a rendszer két akkumulátorról üzemel, az alacsony akkumulátorfeszültség jelzés azt jelenti, hogy a két akkumulátor együttes töltöttsége csökkent 90 százalékkal. Ha a töltöttségi szint eléri egy kritikus értéket, a számítógép hibernált módba lép.

Az akkumulátortöltés-riasztásokkal kapcsolatos beállításokat a QuickSet-ben vagy az **Energiagazdálkodási lehetőségek** ablakban tudja megváltoztatni. Lásd az „Energiagazdálkodási lehetőségek konfigurálása“ fejezetet az online *Felhasználói kézikönyvben*.

Az akkumulátor töltése



MEGJEGYZÉS: A számítógép kikapcsolt állapotában a táphálózati adapter a Dell™ ExpressCharge™, segítségével a teljesen lemerült akkumulátort egy óra alatt képes feltölteni. Bekapcsolt számítógép mellett a feltöltési idő hosszabb. Az akkumulátort tetszőlegesen ideig a számítógépben hagyhatja. Az akkumulátort annak belső áramkörei megvédik a túltöltéstől.



MEGJEGYZÉS: Ha a Dell ExpressCharge funkciót 9-cellás akkumulátorral kívánja használni, akkor 90-W teljesítményű hálózati tápadapterre lesz szüksége.

Amikor a számítógépet tápcsatlakozó aljzatba csatlakoztatja, ill. tápcsatlakozó aljzatba csatlakoztatott állapotban szerel bele akkumulátort, a számítógép ellenőrzi az akkumulátor töltöttségét és hőmérsékletét. Szükség esetén a tápadapter ekkor tölteni kezdi az akkumulátort, és fenntartja a töltöttségi szintet.

Ha az akkumulátor a számítógépben történő használatától vagy a környezettől felforrósodik, elképzelhető, hogy a számítógép a konnektorba csatlakoztatás után nem kezd tölteni.

Ha a  lámpa felváltva zöld és narancssárga színűen villog, az akkumulátor túl forró a töltéshez. Húzza ki a számítógépet a hálózati aljzathoz, és hagyja, hogy a számítógép és az akkumulátor szobahőmérsékletűre hűljön. Ezután az akkumulátor töltésének folytatásához csatlakoztassa a számítógépet egy hálózati aljzatba.

Az akkumulátor cseréje

 **VIGYÁZAT!** Mielőtt a következő műveletekbe kezdene, kapcsolja ki a számítógépet, húzza ki az adaptert a konnektorból és a számítógépből, húzza ki a modemet a fali aljzathoz és a számítógépből, majd válasszon le minden külső kábelt a számítógépről.

 **VIGYÁZAT!** Nem megfelelő elem használata növeli a tűz- és robbanásveszélyt. Az akkumulátort csak a Dell-től származó, kompatibilis akkumulátorra cserélje. Dell™ számítógépét lítium-ion akkumulátorral történő üzemre tervezték. Számítógépéhez ne használjon más számítógépekből kiszereelt elemet.

 **FIGYELMEZTETÉS:** A csatlakozók esetleges sérülésének elkerülése érdekében minden kábelt húzzon ki a számítógépből.

A második akkumulátor eltávolításáról (ha van ilyen) az online *Felhasználói kézikönyv* „Meghajtó foglalat” című részében talál részletesebb tájékoztatást.

Az akkumulátor eltávolítása:

- 1 Amennyiben számítógépét dokkolta, válassza le a dokkolóállomásról. Ehhez olvassa el a dokkolóeszköz használati útmutatóját.
- 2 Győződjön meg a számítógép kikapcsolt vagy hibernált állapotáról (lásd a „Hibernált mód” című részt az online *Felhasználói kézikönyvben*).
- 3 Fordítsa fejjel lefelé a számítógépet úgy, hogy a hátulja nézzen Ön felé.
- 4 Csúsztassa el az akkumulátor rögzítő retesz kioldó gombját az akkumulátor jobb oldalán, amíg megakad.
- 5 Csúsztassa el, és tartsa ebben a helyzetben az akkumulátorrögzítő retesz kioldógombját az akkumulátor jobb oldalán, ragadja meg az akkumulátort a szélén található mélyedésnél, majd csúsztassa az akkumulátort vízszintesen a számítógép eleje felé.
- 6 Emelje meg az akkumulátor eltávolításához a foglalatból.

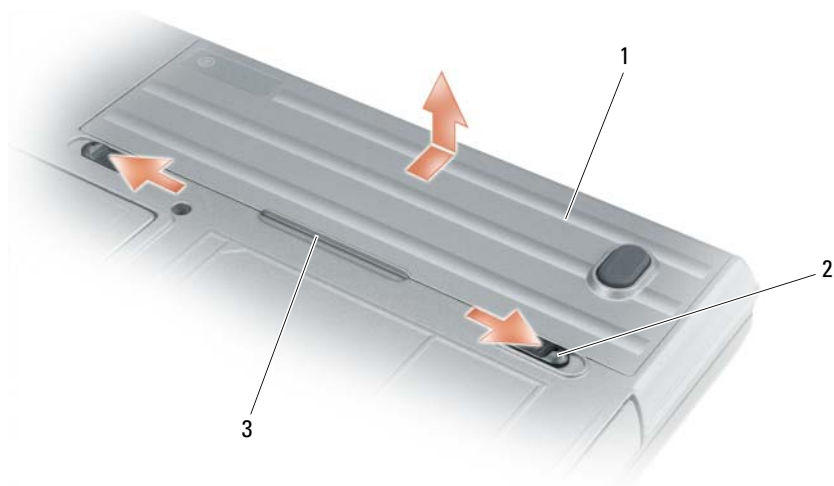

1 akkumulátor 2 akkumulátor-rekesz kioldógombok (2) 3 akkumulátor fül

Az akkumulátor visszaszereléséhez végezze el a kiserelés műveletsorát fordított sorrendben.

Az akkumulátor tárolása

Ha számítógépét hosszabb ideig nem használja, szerelje ki az akkumulátort. Hosszabb tárolás alatt az akkumulátor lemerül. Hosszabb tárolási időt követően a használat előtt teljesen töltsse fel az akkumulátort (lásd: „Az akkumulátor töltése“ 88. oldal.).

Hibakeresés

 **MEGJEGYZÉS:** További hibakeresési útmutatást az online *Felhasználói kézikönyvben* talál.

Lefagyások, szoftverproblémák

 **VIGYÁZAT!** Az ebben a részben ismertetett műveletek végrehajtása előtt tanulmányozza a *Termékinformációs kézikönyv* biztonsági előírásait.

A számítógép nem kapcsolódik be

GYŐZŐDJÖN MEG RÓLA, HOGY A VÁLTÓÁRAMÚ ADAPTER SZILÁRDAN CSATLAKOZIK A SZÁMÍTÓGÉP VÁLTÓÁRAMÚ ADAPTER CSATLAKOZÓJÁHOZ ÉS A FALI CSATLAKOZÓALJZATHOZ.

A számítógép nem reagál

 **FIGYELMEZTETÉS:** Ha nem sikerül leállítania az operációs rendszert, adatokat veszthet.

KAPCSOLJA KI A SZÁMÍTÓGÉPET — Ha a számítógép a billentyűzetre vagy az egér mozgására nem reagál, a tápellátás gombot 8 - 10 másodpercig nyomva tartva kapcsolja ki a számítógépet. Ezután indítsa újra a számítógépet.

A program nem reagál vagy rendszeresen összeomlik



MEGJEGYZÉS: A szoftverek rendszerint rendelkeznek telepítési utasításokat tartalmazó dokumentációval floppylemezen vagy CD-n.

ÁLLÍTSA LE A PROGRAMOT —

- 1 Nyomja meg egyszerre a <Ctrl><Shift> gombokat.
- 2 Kattintson az **Eszközkezelő** gombra.
- 3 Kattintson arra a programra, amely nem válaszol.
- 4 Kattintson a **Feladat befejezése** gombra.

OLVASSA ÁT A SZOFTVER DOKUMENTÁCIÓJÁT — Szükség esetén távolítsa el, majd telepítse újra a programot.

A program egy korábbi Microsoft® Windows® operációs rendszerre készült

FUTASSA A PROGRAM KOMPATIBILITÁS VARÁZSLÓ SEGÉDPROGRAMOT — A Program kompatibilitás varázsló úgy konfigurálja a programot, hogy az egy nem Windows XP operációs rendszer környezethez hasonló környezetben fog futni.

- 1 Kattintson a **Start** gombra, válassza ki a **Minden program → Kellékek** elemet, majd kattintson a **Program kompatibilitása varázsló** elemre.
- 2 Az üdvözlő képernyőn kattintson a **Tovább** gombra.
- 3 Kövesse a kijelzőn megjelenő utasításokat.

Egybefüggő kék képernyő jelenik meg

KAPCSOLJA KI A SZÁMÍTÓGÉPET — Ha a számítógép a billentyűzetre vagy az egér mozgására nem reagál, a tápellátás gombot 8 - 10 másodpercig nyomva tartva kapcsolja ki a számítógépet. Ezután indítsa újra a számítógépet.

Egyéb szoftverproblémák

HIBAKERESÉSI INFORMÁCIÓKÉRT TANULMÁNYOZZA ÁT A SZOFTVER DOKUMENTÁCIÓJÁT VAGY LÉPJEN KAPCSOLATBA A GYÁRTÓVAL —

- Győződjön meg róla, hogy a program kompatibilis a számítógépére telepített operációs rendszerrel.
- Győződjön meg róla, hogy a számítógép megfelel a szoftver futtatásához szükséges minimális hardverkövetelményeknek. További információkért olvassa el a szoftver dokumentációját.
- Győződjön meg róla, hogy a program telepítése és konfigurációja megfelelő.
- Ellenőrizze, hogy az eszköz illesztőprogramok nem ütköznek a programmal.
- Szükség esetén távolítsa el, majd telepítse újra a programot.

AZONNAL KÉSZÍTSEN BIZTONSÁGI MENTÉST A FÁJLJAIRÓL.

VÍRUSIRTÓ PROGRAMMAL VIZSGÁLJA ÁT A MEREVLEMEZT, A FLOPPY LEMEZEKET VAGY A CD-KET.

MENTSEN EL, ÉS ZÁRJON BE MINDEN NYITOTT FÁJLT VAGY PROGRAMOT, MAJD A START MENÜN KERESZTÜL ÁLLÍTSA LE A SZÁMÍTÓGÉPET.

FUTTASSON LE EGY SPYWARE VÍRUSKERESŐ PROGRAMOT — Ha azt tapasztalja, hogy számítógépe lelassult, gyakran kap előugró reklámokat, vagy az Internethez történő csatlakozás problémákkal jár, számítógépe spyware fertőzést kaphatott. Alkalmazzon spyware elleni védelmet is tartalmazó vírusirtó programot (a program frissítésre is szorulhat) a számítógép ellenőrzéséhez és a spyware eltávolításához. További információkért látogasson el a support.dell.com webcímre, és végezzen keresést *spyware* keresőszóval.

FUTTASSA LE A DELL DIAGNOSZTIKÁT — Lásd: „Dell diagnosztika“ oldalon 92. Ha minden teszt sikeresen lefut, a hibát szoftver okozhatja.

Dell diagnosztika

 **VIGYÁZAT!** Az ebben a részben ismertetett műveletek végrehajtása előtt tanulmányozza a **Termékinformációs kézikönyv** biztonsági előírásait.

Mikor van szükség a Dell-diagnosztika használatára?

Ha problémája támad a számítógéppel, végezze el a „Lefagyások, szoftverproblémák“ oldalon 90 fejezetben ismertetett ellenőrzéseket, futtassa a Dell diagnosztikát, és csak ezután forduljon a Dellhez műszaki segítségnyújtásért.

Mielőtt nekiállna, ajánlott kinyomtatnia a lépéseket.

 **FIGYELMEZTETÉS:** A Dell diagnosztika kizárólag Dell™ számítógépeken működik.

 **MEGJEGYZÉS:** Az illesztőprogramokat és segédprogramokat tartalmazó *Drivers and Utilities* CD opcionális, ezért elképzelhető, hogy nem található meg a számítógép tartozékai között.

Indítsa el a Dell diagnosztikát a merevlemezről vagy az opcionális *Drivers and Utilities* CD-ről (másik nevén *ResourceCD*).

A Dell diagnosztika indítása a merevlemezről

A Dell diagnosztika a merevlemez egy rejtett diagnosztikai segédprogram partíciójában található.

 **MEGJEGYZÉS:** Ha a számítógép nem jelenít meg képet, vegye fel a kapcsolatot a Dell képviselővel (az elérhetőségeket lásd az online *Felhasználói kézikönyv* „A Dell elérhetőségei” című részében).

- 1 Állítsa le a számítógépet.
- 2 Amennyiben számítógépét dokkolt, válassza le a dokkolóállomásról. Ehhez olvassa el a dokkolóeszköz használati útmutatóját.
- 3 Csatlakoztassa a számítógépet az elektromos hálózathoz.
- 4 A diagnosztika két módon indítható el:
 - Kapcsolja be a számítógépet. Amikor a DELL™ embléma megjelenik, azonnal nyomja meg az <F12> billentyűt. Válassza a *Diagnostics* (Diagnosztikát) a boot menüből, és nyomja meg az <Enter> billentyűt.
 -  **MEGJEGYZÉS:** Ha túl sokáig vár, és megjelenik az operációs rendszer logója, várjon tovább, amíg meg nem jelenik a Microsoft® Windows® asztal. Ekkor állítsa le, majd indítsa újra a számítógépet.
 - A számítógép beindulása közben tartsa lenyomva az <Fn> gombot.



MEGJEGYZÉS: Ha azt az üzenetet kapja, hogy nincs diagnosztika segédprogram partíció a gépen, akkor futtassa a Dell diagnosztikát az opcionális *Drivers and Utilities* CD-ről.

A számítógép futtatja a Pre-boot System Assessment vizsgálatot (Indítás előtti rendszervizsgálat), a rendszerkártya, a billentyűzet, a merevlemez és a képernyő kezdeti tesztjeinek sorozatát.

- A vizsgálat során válaszoljon a program által feltett kérdésekre.
- Ha hibára derül fény, a számítógép leáll, és hangjelzést ad. Az <Esc> billentyűvel tudja leállítani a vizsgálatot és újraindítani a számítógépet, az <y> billentyűvel léphet a következő tesztre, és az <r> billentyűvel tesztelheti újra a hibás komponenst.
- Ha a hibákat a rendszerindítás előtti ellenőrzés fedezi fel, jegyezze fel a hibakódokat, és a Dell Diagnosztika elvégzése előtt vegye fel a kapcsolatot a Dell képviselővel, lásd az online *Felhasználói kézikönyv* „A Dell elérhetőségei” című részében).

Ha az indítás előtti ellenőrzés sikeresen befejeződött, a következő üzenet jelenik meg: „Booting Dell Diagnostic Utility Partition“ (Dell diagnosztikai segédprogram partíció betöltése). Press any key to continue (Nyomjon meg egy gombot a folytatáshoz).

- 5 Valamelyik gomb megnyomásával indítsa el a Dell diagnosztikát a merevlemezen lévő diagnosztikai segédprogram partícióról.

A Dell diagnosztika elindítása az illesztőprogramok és segédprogramok CD-ről

- 1 Helyezze be a *Drivers and Utilities* CD-t.
- 2 Állítsa le, majd indítsa újra a számítógépet.

Amikor megjelenik a DELL-embléma, azonnal nyomja meg az <F12> billentyűt.

Ha túl sokat vár, és megjelenik a Windows-embléma, várjon, amíg megjelenik a Windows asztal. Ekkor állítsa le, majd indítsa újra a számítógépet.



MEGJEGYZÉS: Az alábbi lépések csak egyszer változtatják meg az indítási szekvenciát. Következő indításkor a számítógép a rendszerbeállítások programban megadott eszköztől fog beindulni.

- 3 Ha megjelenik a rendszerindító (boot) eszközök listája, jelölje ki a **CD/DVD/CD-RW meghajtót**, és nyomja meg az <Enter> billentyűt.
- 4 A megjelenő menüből válassza ki a **Boot from CD-ROM** (CD/DVD meghajtóról történő indítás) lehetőséget, és nyomja meg az <Enter> gombot.
- 5 Nyomja meg az 1-es gombot a menü elindításához, majd nyomja meg az <Enter> gombot a folytatáshoz.
- 6 A számozott listában válassza a **Run the 32 Bit Dell Diagnostics** (A 32 bites Dell diagnosztika futtatása) parancsot. Ha több verzió is felsorolásra került, válassza a számítógépnek megfelelőt.
- 7 Amikor megjelenik a Dell diagnosztika **Main Menu** (Fő menü) képernyője, válassza ki a futtatni kívánt tesztet.

A Dell-diagnosztika Főmenüje

- 1 A Dell diagnosztika betöltődését és a **Main Menu** (Fő menü) képernyő megjelenését követően kattintson a kívánt beállításnak megfelelő gombra.

Option (Lehetőség)	Function (Funkció)
Express Test (Gyorsteszt)	Az eszközök gyors tesztelésének elvégzésére szolgál. Ez a teszt általában 10–20 percig tart, és nem igényli a felhasználó részvételét. Célszerű elsőként az Express Test (Gyorsteszt) vizsgálatot futtatni, hogy a probléma mihamarabb feltárható legyen.
Extended Test (Bővített teszt)	Az eszközök teljes vizsgálatára szolgál. Ez körülbelül egy órát vesz igénybe, és néha felhasználói választ kérő kérdéseket tesz fel.
Custom Test (Egyedi teszt)	Egy adott eszköz tesztelésére szolgál. Lehetősége van a futtatni kívánt tesztek testreszabására.
Symptom Tree (Jelenség szerinti vizsgálat)	Felsorolja a legáltalánosabban előforduló jelenségeket, és lehetőséget teremt arra, hogy a fennálló probléma tünete szerint válasszon tesztet.

- 2 Ha egy teszt során probléma merült fel, megjelenik egy üzenet a hibakóddal és a probléma leírásával. Jegyezze fel a hibakódot és a probléma rövid leírását, majd kövesse a képernyőn megjelenő utasításokat.

Ha nem tudja elhárítani a hibát, vegye fel a kapcsolatot a Dell képviselőjével (lásd a „A Dell elérhetőségei“ című részt az online *Felhasználói kézikönyvben*).



MEGJEGYZÉS: A számítógép szervizcímkeje minden tesztképernyő tetején fel van tüntetve. Amikor felhívja a Dellt, a műszaki támogatást ellátó munkatársak meg fogják kérdezni a szervizcímke adatait.

- 3 Ha a **Custom Test** (Egyedi teszt) vagy a **Symptom Tree** (Jelenség szerinti vizsgálat) opcióval futtat tesztet, további információért kattintson az alábbi táblázatban ismertetett fülek közül a megfelelőre.

Fül	Function (Funkció)
Results (Eredmény)	A Eredmény panellapon a teszt eredménye és az esetleg megtalált hibák jelennek meg.
Errors (Hibák)	Az Hibák panellap megjeleníti a talált hibákat, a hibakódokat és a probléma leírását.
Help (Súgó)	A Súgó panellapon a teszt leírása látható és megjelenítheti az annak futtatásához szükséges feltételeket.
Configuration (Konfiguráció)	A Konfiguráció panellapon a kijelölt eszköz hardverkonfigurációja látható. A Dell diagnosztika valamennyi eszköz konfigurációs adatait kiolvassa a rendszerbeállító programból, a memóriából és a különböző belső tesztekkel, majd az információt megjeleníti a képernyő bal oldali ablaktáblájának eszközlístáján. Előfordulhat, hogy a listán nem szerepel a számítógépbe helyezett vagy ahhoz csatlakoztatott valamennyi eszköz.
Parameters (Paraméterek)	A Paraméterek panellapon a teszt futtatási beállításait lehet megváltoztatni.

- 4 Ha a tesztek lefutottak, vegye ki az opcionális *Drivers and Utilities* (Illesztőprogramok és segédprogramok) CD-t, amennyiben a Dell diagnosztikát erről futtatta.
- 5 A teszt befejezését és kiértékelését követően zárja be a teszt ablakát a **Main Menu** (Fő menü) ablakba való visszatéréshez. Ha ki akar lépni a Dell diagnosztikából, és újra kívánja indítani a számítógépet, zárja be a **Main Menu** (Főmenü) képernyőt.

Tárgymutató

A

akkumulátor
eltávolítás, 89
második akkumulátor a
meghajtó foglatban, 86
tárolás, 90
telepmérő, 87
teljesítmény, 85
töltés, 88
töltöttségmérő, 87
visszajelző, 88
aljzat fedelek, 81, 84
alzat fedelek, 83

B

billentyűzet megvilágító
lámpák, 82
biztonsági utasítások, 78

C

címkék
Microsoft Windows, 78
Szervíz címke, 78

D

Dell Support Utility, 80
diagnosztika
a Dell diagnosztika, 77

a Dell diagnosztika
elindítása, 93
a Dell diagnosztika
névjegye, 92
dokumentáció
biztonság, 78
ergonómia, 78
Felhasználói kézikönyv, 78
garancia, 78
online, 79
szabályozás, 78
Termékinformációs füzet, 78
Végfelhasználói
licencszerződés, 78

E

ergonómiai adatok, 78
ExpressCharge
9-cellás akkumulátor, 88
névjegy, 88

F

Felhasználói kézikönyv, 78

G

garancia, 78

H

hibakeresés
Dell diagnosztika, 92
Lásd még *problémák*
névjegy, 90
Súgó és támogatási
központ, 80

I

Illesztő- és segédprogramok
CD, 77
illesztőprogramok
újratelepítés, 77

M

Microsoft Windows címke, 78

O

operációs rendszer
Operációs rendszer CD, 80
újratelepítés, 80

P

problémák
a program összeomlik, 91
a számítógép összeomlik, 90-
91
kék képernyő, 91

- lefagyások, 90
- program nem reagál, 91
- számítógép nem kapcsolódik be, 90
- számítógép nem reagál, 90
- szoftver, 90-91

Q

- QuickSet, 80

S

- súgó
 - Dell diagnosztika, 92
 - Dell Support támogatási webhely, 79
 - információ keresése, 77
 - súgó és támogatási központ, 80
- számítógép
 - nem reagál, 90
 - összeomlik, 90-91
- Szervízcímke, 78
- szoftver
 - problémák, 91

T

- támogatási webhely, 79
- Termékinformációs füzet, 78
- törvényi szabályozás, 78

V

- Végfelhasználói licencszerződés, 78

W

- Windows XP
 - Operációs rendszer CD, 80
 - Súgó és támogatási központ, 80
 - újratelepítés, 80

Dell™ Latitude™ ATG D620

Szybki informator o systemie

Model PP18L

www.dell.com | support.dell.com

Uwagi, pouczenia i ostrzeżenia



UWAGA: UWAGA oznacza ważną wiadomość, która pomoże lepiej korzystać z komputera.



POUCZENIE: POUCZENIE informuje o sytuacjach, w których występuje ryzyko uszkodzenia sprzętu lub utraty danych, i przedstawia sposoby uniknięcia problemu.



OSTRZEŻENIE: OSTRZEŻENIE informuje o sytuacjach, w których występuje ryzyko uszkodzenia sprzętu, obrażeń lub śmierci.

Skróty i skrótownce

Pełną listę skrótów i akronimów można znaleźć w *Podręczniku użytkownika* (w zależności od systemu operacyjnego należy dwukrotnie kliknąć ikonę **User's Guide** (Podręcznik użytkownika) na pulpicie lub kliknąć **Start** → **Help and Support Center** (Centrum pomocy i obsługi technicznej) → **User and system guides** (Podręczniki użytkownika i systemowe)).

W przypadku zakupu komputera firmy Dell™ serii n żadne odwołania w tym dokumencie dotyczące systemu operacyjnego Microsoft® Windows® nie mają zastosowania.



UWAGA: Niektóre funkcje mogą nie być dostępne dla danego komputera lub w pewnych krajach.

Informacje zawarte w tym dokumencie mogą ulec zmianie bez uprzedzenia.

© 2006 Dell Inc. Wszelkie prawa zastrzeżone.

Powielanie w jakikolwiek sposób bez pisemnego zezwolenia firmy Dell Inc. jest surowo zabronione.

Znaki towarowe użyte w tekście: *Dell*, logo *DELL*, *Wi-Fi Catcher*, *ExpressCharge*, *Dell MediaDirect* i *Latitude* są znakami towarowymi firmy Dell Inc.; *Intel* i *Pentium* są zastrzeżonymi znakami towarowymi firmy Intel Corporation; *Microsoft* i *Windows* są zastrzeżonymi znakami towarowymi firmy Microsoft Corporation.

Tekst może zawierać także inne znaki towarowe i nazwy towarowe, odnoszące się do podmiotów mających prawa do tych znaków i nazw lub do ich produktów. Firma Dell Inc. nie rości sobie praw własności do marek i nazw towarowych innych niż jej własne.

Model PP18L

Grudzień 2006

Nr ref. UW141

Wersja A00

Spis treści

Wyszukiwanie informacji	101
Przygotowywanie komputera do pracy	105
Informacje o komputerze	106
Widok z przodu	106
Widok z lewej strony	107
Widok z prawej strony	107
Widok od tyłu	108
Widok od spodu	109
Korzystanie z akumulatora	109
Wydajność akumulatora	109
Sprawdzanie poziomu naładowania akumulatora	110
Ładowanie akumulatora	112
Wymiana akumulatora	113
Przechowywanie akumulatora	114
Rozwiązywanie problemów	114
Blokowanie się komputera i problemy z oprogramowaniem	114
Inne problemy związane z oprogramowaniem	115
Program Dell Diagnostics	116
 Indeks	 119

Wyszukiwanie informacji

 **UWAGA:** Niektóre funkcje lub nośniki mogą być opcjonalne i mogą nie być dostarczane z danym komputerem. Niektóre funkcje lub nośniki mogą być niedostępne w niektórych krajach.

 **UWAGA:** Z komputerem mogą być dostarczone dodatkowe informacje.

Co chcesz znaleźć?

- Program diagnostyczny dla komputera
- Sterowniki dla komputera
- Dokumentacja urządzeń
- Oprogramowanie systemowe komputera przenośnego (NSS)

Znajdziesz tutaj

Dysk CD Drivers and Utilities (zwany także ResourceCD)

UWAGA: Dysk CD *Drivers and Utilities* jest opcjonalny i może nie być wysyłany ze wszystkimi komputerami.

Dokumentacja i sterowniki są już zainstalowane na komputerze. Można użyć dysku CD do ponownego zainstalowania sterowników (patrz „Ponowne instalowanie sterowników i programów narzędziowych” w wersji elektronicznej *Podręcznika użytkownika* komputera) lub też uruchomić program Dell Diagnostics (patrz „Program Dell Diagnostics” w wersji elektronicznej *Podręcznika użytkownika*).



Na dysku twardym mogą znajdować się pliki Readme, dostarczające najnowszych informacji na temat zmian technicznych, które zostały dokonane w komputerze, lub zaawansowanych materiałów technicznych, przeznaczonych dla pracowników obsługi technicznej lub doświadczonych użytkowników.

UWAGA: Aktualizacje sterowników i dokumentacji można znaleźć pod adresem support.euro.dell.com.

-
- Jak skonfigurować komputer
 - Podstawowe informacje dotyczące rozwiązywania problemów
 - Jak uruchomić program Dell Diagnostics
 - Jak wymieniać i instalować wyposażenie

Informator o systemie i konfiguracji

UWAGA: Ten dokument jest opcjonalny i może nie być wysyłany ze wszystkimi komputerami.



UWAGA: Ten dokument jest dostępny w formacie PDF na witrynie www.support.dell.com.

Co chcesz znaleźć?

- Solutions (Rozwiązania) – Wskazówki dotyczące rozwiązywania problemów, porady, artykuły na tematy techniczne, kursy online, często zadawane pytania
- Community (Społeczność) – Dyskusje online z innymi klientami firmy Dell
- Upgrades (Aktualizacje) – Informacje aktualizacyjne dotyczące takich komponentów jak pamięć, dysk twardy i system operacyjny
- Customer Care (Obsługa klienta) – Informacje kontaktowe, o stanie zamówień i zgłoszeń serwisowych, gwarancyjne i dotyczące napraw
- Service and support (Serwis i pomoc techniczna) – Informacje o stanie zgłoszenia i historii pomocy, umowie serwisowej oraz możliwość rozmowy online z pracownikiem pomocy technicznej
- Reference (Odsyłacze) – Umożliwiają przejście do dokumentacji komputera, szczegółowych informacji o konfiguracji komputera, specyfikacji produktów oraz artykułów
- Usługa technicznej aktualizacji firmy Dell – Aktywne powiadamianie pocztą elektroniczną o aktualizacjach oprogramowania i sprzętu dla danego komputera
- Downloads (Pliki do pobrania) – Certyfikowane sterowniki, poprawki i aktualizacje oprogramowania
- Oprogramowanie narzędziowe NSS przypadku ponownej instalacji systemu operacyjnego, należy również zainstalować ponownie narzędzie NSS – NSS udostępnia krytyczne aktualizacje systemu operacyjnego oraz obsługę napędów dyskietek USB firmy Dell™, procesorów Intel®, napędów optycznych i urządzeń USB. NSS jest niezbędne do prawidłowego działania komputera firmy Dell. Oprogramowanie automatycznie wykrywa komputer i system operacyjny oraz instaluje aktualizacje odpowiednie do danej konfiguracji.

Znajdziesz tutaj

Witryna internetowa Pomocy firmy Dell – support.euro.dell.com

UWAGA: Wybierz swój region, aby zobaczyć odpowiednią witrynę pomocy technicznej.

Aby pobrać program NSS:

- 1** Przejdź pod adres support.euro.dell.com, wybierz swój region lub segment biznesowy i wprowadź numer seryjny.
- 2** Wybierz opcję **Drivers & Downloads** (Sterowniki i pliki do pobrania) i kliknij **Go** (Przejdź).
- 3** Kliknij posiadany system operacyjny i wyszukaj słowo kluczowe *Notebook System Software*.

UWAGA: Interfejs użytkownika witryny support.dell.com może się różnić w zależności od wybranych opcji.

Co chcesz znaleźć?

- Aktualizacje oprogramowania i wskazówki dotyczące rozwiązywania problemów – Często zadawane pytania, najnowsze tematy i ogólny stan systemu komputerowego

Znajdziesz tutaj

Narzędzie pomocy technicznej firmy Dell

Program pomocy technicznej firmy Dell jest to system automatycznej aktualizacji i powiadamiania instalowany na komputerze. Ta usługa zapewnia skanowanie stanu środowiska obliczeniowego w czasie rzeczywistym, aktualizacje oprogramowania i odpowiednie informacje pomocy technicznej do samodzielnego wykorzystania. Do programu pomocy technicznej firmy Dell można przejść za pomocą ikony  na pasku zadań. Więcej informacji można znaleźć w części „Dostęp do narzędzia pomocy technicznej firmy Dell” w wersji elektronicznej *Podręcznika użytkownika* dla danego komputera.

- Jak korzystać z systemu Windows
- Jak pracować z programami i plikami
- Jak spersonalizować pulpit

Centrum pomocy i obsługi technicznej systemu Windows

- 1 Kliknij przycisk **Start** i pozycję **Help and Support** (Pomoc i obsługa techniczna).
- 2 Wpisz słowo lub frazę opisujące problem i kliknij ikonę strzałki.
- 3 Kliknij temat opisujący problem.
- 4 Postępuj według instrukcji wyświetlanych na ekranie.

- Informacje o aktywności sieci, kreatorze zarządzania energią, skrótach klawiaturowych i innych elementach kontrolowanych przez program Dell QuickSet

Pomoc programu Dell QuickSet

Aby przejrzeć *pomoc programu Dell QuickSet*, kliknij prawym przyciskiem myszy ikonę  na pasku zadań systemu Microsoft® Windows®.

Więcej informacji na temat programu Dell QuickSet można znaleźć w części „Funkcje programu Dell™ QuickSet” w wersji elektronicznej *Podręcznika użytkownika*.

- Ponowna instalacja systemu operacyjnego

Dysk CD z systemem operacyjnym

UWAGA: Dysk CD z *systemem operacyjnym* jest opcjonalny i może nie być wysyłany ze wszystkimi komputerami.

System operacyjny jest już zainstalowany w komputerze. Aby ponownie zainstalować system operacyjny, użyj opcjonalnego dysku CD z *systemem operacyjnym* (patrz „Ponowna instalacja systemu Microsoft® Windows® XP” w wersji elektronicznej *Podręcznika użytkownika*).



Po dokonaniu ponownej instalacji systemu operacyjnego należy użyć opcjonalnego dysku CD *Drivers and Utilities (ResourceCD)* w celu ponownego zainstalowania sterowników urządzeń dostarczonych wraz z komputerem.

UWAGA: Kolor dysku CD różni się w zależności od zamówionego systemu operacyjnego.

Przygotowywanie komputera do pracy

OSTRZEŻENIE: Przed rozpoczęciem dowolnej z procedur opisanych w tej sekcji należy zapoznać się z instrukcjami dotyczącymi bezpieczeństwa zamieszczonymi w *Przewodniku z informacjami o produkcji*.

- 1 Rozpakuj pojemnik z akcesoriami.
- 2 Zawartość pojemnika z akcesoriami należy na razie odłożyć; elementy te będą potrzebne, aby zakończyć przygotowywanie komputera do pracy.

Pojemnik z akcesoriami zawiera także dokumentację użytkownika oraz zamówione oprogramowanie lub sprzęt dodatkowy (taki jak karty PC, napędy lub akumulatory).

- 3 Podłącz zasilacz do złącza zasilacza z tyłu komputera oraz do gniazda elektrycznego.

UWAGA: Zasilacz można podłączyć, nie obracając pokrywy portu w dół.



1 zasilacz

2 pokrywa portu

- 4 Otwórz wyświetlacz komputera i naciśnij przycisk zasilania, aby włączyć komputer (patrz „Widok z przodu” na stronie 106).

UWAGA: Zaleca się przynajmniej jednokrotne włączenie i wyłączenie komputera przed zainstalowaniem jakichkolwiek kart lub podłączeniem komputera do urządzenia dokującego bądź innego urządzenia zewnętrznego, takiego jak drukarka.

Informacje o komputerze

UWAGA: Dodatkowe informacje na temat funkcji, a w tym opisanych w tej sekcji, można znaleźć w wersji elektronicznej *Podręcznika użytkownika* dla danego komputera.

Widok z przodu



- | | | | | | |
|----|--------------------------------------|----|-------------------------|----|---------------------------------------|
| 1 | zatrzask wyświetlacza | 2 | wyświetlacz | 3 | przycisk zasilania |
| 4 | lampki stanu urządzenia | 5 | klawiatura | 6 | panel dotykowy |
| 7 | czytnik odcisków palców (opcjonalny) | 8 | głośnik | 9 | przyciski wodzika i panelu dotykowego |
| 10 | wodzیک | 11 | lampki stanu klawiatury | 12 | przyciski sterowania głośnością |
| 13 | czujnik oświetlenia otoczenia | 14 | przycisk wyciszania | 15 | lampki oświetlenia klawiatury |
- UWAGA:** Naciśnij klawisz <Fn> i klawisz strzałki w lewo, aby uaktywnić czujnik.
- UWAGA:** Naciśnij klawisz <Fn> i klawisz strzałki w prawo, aby włączyć/wyłączyć lampki.

Widok z lewej strony

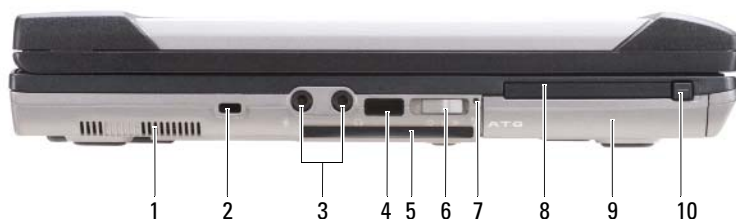

- | | | | | | |
|----|--|---|--|---|--|
| 1 | otwory wentylacyjne | 2 | gniazdo kabla zabezpieczającego | 3 | złącza audio (2) |
| 4 | czujnik podczerwieni | 5 | gniazdo karty inteligentnej (z zasłapką) | 6 | przełącznik komunikacji bezprzewodowej |
| 7 | lampka Wi-Fi Catcher™ | 8 | gniazdo karty PC lub ExpressCard | 9 | napęd dysku twardego |
| 10 | zatrask zwalniający karty PC/ExpressCard | | | | |

Widok z prawej strony



- | | | | | | |
|---|--------------------------------|---|---|---|----------------|
| 1 | napęd optyczny we wnęce mediów | 2 | zatrask zwalniający urządzenia wnęki mediów | 3 | złącza USB (2) |
| 4 | pokrywa portu USB | | | | |

Widok od tyłu

! **OSTRZEŻENIE:** Otworów wentylacyjnych nie wolno zasłaniać, zatykać ich ani dopuszczać, aby gromadził się w nich kurz. Gdy komputer jest uruchomiony, nie należy go przechowywać w miejscach o słabej wentylacji, np. w zamkniętej aktówce. Ograniczony przepływ powietrza grozi uszkodzeniem komputera lub pożarem.

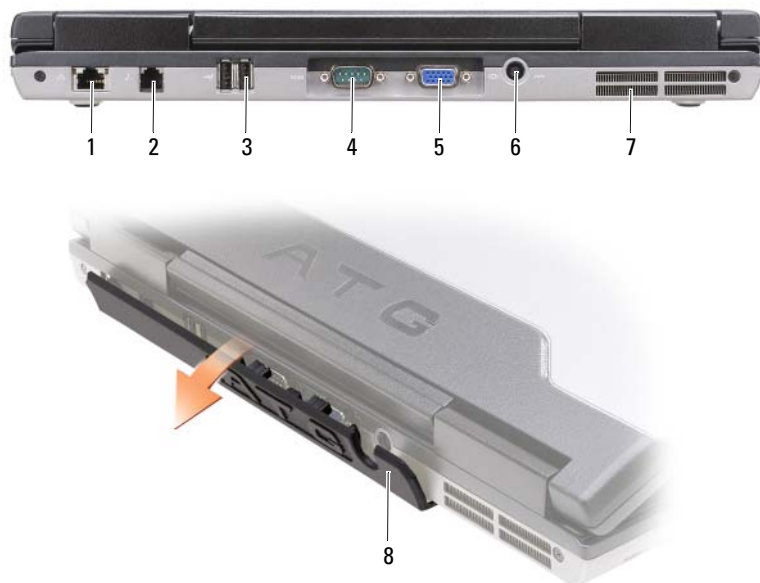

- | | | | | | |
|---|--------------------------|---|-------------------------|---|------------------|
| 1 | złącze sieciowe (RJ-45) | 2 | złącze modemu (RJ-11) | 3 | złącza USB (2) |
| 4 | złącze portu szeregowego | 5 | złącze karty graficznej | 6 | złącze zasilacza |
| 7 | otwory wentylacyjne | 8 | pokrywa portu | | |

Widok od spodu



- | | | | | | |
|---|---|---|--|---|---------------------|
| 1 | okrywa modułu pamięci | 2 | miernik stanu naładowania/żywołności akumulatora | 3 | akumulator |
| 4 | zatrzaski zwalniające wnęki akumulatora (2) | 5 | złącze urządzenia dokującego | 6 | otwory wentylacyjne |
| 7 | napęd dysku twardego | | | | |

Korzystanie z akumulatora

Wydajność akumulatora

UWAGA: Informacje na temat gwarancji firmy Dell™ dla Twojego komputera można znaleźć w *Przewodniku z informacjami o produkcji* lub w oddzielnym dokumencie dostarczonym wraz z komputerem.

Podczas korzystania z komputera przenośnego Dell główny akumulator powinien być w nim zawsze zainstalowany. Pozwala to osiągnąć optymalną wydajność komputera i chroni przed utratą ustawień systemu BIOS. Standardowe wyposażenie stanowi akumulator umieszczony we wnęce akumulatora.

UWAGA: Ponieważ akumulator może nie być całkowicie naładowany, podczas pierwszego użycia komputera należy użyć zasilacza i podłączyć nowy komputer do gniazda zasilania. W celu uzyskania najlepszych wyników należy używać komputera podłączonego do zasilacza do chwili całkowitego naładowania akumulatora. Aby zobaczyć stan naładowania akumulatora, kliknij przycisk **Start**, a następnie opcje → **Settings** (Ustawienia) → **Control Panel** (Panel sterowania) → **Power Options** (Opcje zasilania) → i zakładkę **Power Meter** (Miernik energii).

Aby znacznie wydłużyć czas działania, można we wnęce mediów zainstalować drugi, opcjonalny akumulator. Więcej informacji na temat używania drugiego akumulatora można znaleźć w części „Wnęka mediów” w wersji elektronicznej *Podręcznika użytkownika* dla danego komputera.

 **UWAGA:** Czas pracy akumulatora (czas, przez który może on przechowywać ładunek elektryczny) zmniejsza się w okresie użytkowania. W zależności od tego, jak często i w jakich warunkach korzysta się z akumulatora, w okresie użytkowania komputera może zaistnieć potrzeba zakupu nowego akumulatora.

Czas pracy akumulatora jest różny w zależności od warunków pracy. Czas pracy zostanie znacząco skrócony, jeśli często wykonywane będą niektóre operacje. Są to między innymi:

- Korzystanie z napędów optycznych
- Korzystanie z urządzeń komunikacji bezprzewodowej, kart PC, kart ExpressCards, kart pamięci lub urządzeń USB.
- Ustawienie wysokiej jasności wyświetlacza, używanie trójwymiarowych wygaszaczy ekranu lub innych programów o dużym zapotrzebowaniu na energię, takich jak kompleksowe trójwymiarowe aplikacje graficzne.
- Praca z komputerem w trybie maksymalnej wydajności (patrz „Konfigurowanie ustawień zarządzania energią” w wersji elektronicznej *Podręcznika użytkownika* dla danego komputera.)

 **UWAGA:** Firma Dell zaleca, aby przed wykonaniem zapisu na dysk CD lub DVD podłączyć komputer do gniazda elektrycznego.

Przed włożeniem akumulatora do komputera należy sprawdzić poziom jego naładowania (patrz „Sprawdzanie poziomu naładowania akumulatora” na stronie 110). Można również ustawić opcje zarządzania energią, aby był generowany alarm, gdy stan naładowania akumulatora jest niski (patrz „Konfigurowanie ustawień zarządzania energią” w wersji elektronicznej *Podręcznika użytkownika* dla danego komputera).

 **OSTRZEŻENIE:** Użycie nieodpowiedniego akumulatora może zwiększyć zagrożenie pożarem lub wybuchem. Należy stosować tylko zgodne akumulatory zakupione w firmie Dell. Akumulator jest zaprojektowany do pracy z komputerem firmy Dell. Nie należy używać akumulatora z innego komputera.

 **OSTRZEŻENIE:** Zużytych akumulatorów nie należy wyrzucać razem z innymi odpadkami. Jeżeli akumulator straci pojemność, należy skontaktować się z lokalnym punktem utylizacji odpadów lub wydziałem ochrony środowiska, aby uzyskać informacje dotyczące sposobu utylizacji akumulatorów litowo-jonowych. Więcej informacji można znaleźć w części „Utylizacja akumulatorów” w *Przewodniku z informacjami o produkcji*.

 **OSTRZEŻENIE:** Niewłaściwe użycie akumulatora może zwiększyć zagrożenie pożarem lub poparzeniem środkami chemicznymi. Akumulatora nie wolno dziurawić, palić, rozbiierać ani wystawiać na działanie temperatury powyżej 65°C (149°F). Akumulator należy przechowywać w miejscu niedostępnym dla dzieci. Z akumulatorem zniszczonym lub takim, z którego nastąpił wyciek, należy obchodzić się z wyjątkową ostrożnością. W uszkodzonych akumulatorach może nastąpić wyciek, który może doprowadzić do obrażeń ciała lub uszkodzenia sprzętu.

Sprawdzanie poziomu naładowania akumulatora

Miernik akumulatora Dell QuickSet, okno miernika energii oraz ikona  w systemie Microsoft Windows, miernik naładowania akumulatora, miernik stanu zużycia oraz ostrzeżenie o niskim poziomie naładowania akumulatora informują o poziomie naładowania.

Miernik akumulatora programu Dell™ QuickSet

Jeśli program Dell QuickSet został zainstalowany, naciśnij <Fn><F3>, aby wyświetlić miernik akumulatora programu QuickSet. Miernik akumulatora wyświetla informacje o stanie, zużyciu i czasie pozostałym do pełnego naładowania akumulatora w komputerze.

Aby uzyskać więcej informacji o funkcji QuickSet, kliknij prawym przyciskiem myszy ikonę  na pasku zadań, a następnie kliknij polecenie **Help** (Pomoc).

Miernik energii systemu Microsoft® Windows®

Miernik energii w systemie Windows sygnalizuje szacunkowy poziom naładowania akumulatora. Aby sprawdzić stan miernika energii, należy kliknąć dwukrotnie ikonę , znajdującą się na pasku zadań.

Jeśli komputer jest podłączony do gniazda elektrycznego, wyświetlana jest ikona .

Miernik naładowania

Jednokrotne naciśnięcie lub *naciśnięcie i przytrzymanie* przycisku stanu na mierniku naładowania akumulatora pozwala sprawdzić:

- Naładowanie akumulatora (wciśnięcie i *zwolnienie* przycisku)
- Żywotność akumulatora (naciśnięcie i *przytrzymanie* przycisku)



1 akumulator

2 przycisk stanu (dla stanu naładowania akumulatora)

3 miernik naładowania (dla żywotności akumulatora)

Okres eksploatacji akumulatora jest w dużym stopniu zależny od tego, ile razy akumulator był ładowany. Po kilkuset cyklach ładowania i rozładowywania pojemność akumulatora, czyli maksymalny poziom naładowania, zaczyna się zmniejszać. Oznacza to, że akumulator może wykazywać stan „naładowania”, oferując zmniejszoną pojemność.

Sprawdzanie poziomu naładowania akumulatora

Aby sprawdzić poziom naładowania akumulatora, należy *nacisnąć i zwolnić* przycisk stanu umieszczony na mierniku naładowania akumulatora, aby włączyć lampki poziomu naładowania. Każda lampka oznacza około 20% pełnego naładowania akumulatora. Jeśli akumulator jest np. naładowany na 80%, świecą się cztery lampki. Jeśli nie świeci się żadna lampka, akumulator nie jest naładowany.

Sprawdzanie pojemności akumulatora



UWAGA: Pojemność akumulatora można sprawdzić na następujące dwa sposoby: korzystając z miernika naładowania w opisanym poniżej sposób lub miernika akumulatora w programie Dell QuickSet. Aby uzyskać więcej informacji na temat funkcji QuickSet, należy kliknąć prawym przyciskiem myszy ikonę  na pasku zadań, a następnie wybrać opcję **Help** (Pomoc).

Aby sprawdzić stopień zużycia akumulatora za pomocą miernika naładowania, należy *nacisnąć i przytrzymać* przycisk stanu na mierniku naładowania akumulatora przez przynajmniej 3 sekundy. Jeśli nie zaświeci się żadna lampka, oznacza to, że akumulator jest w dobrym stanie, czyli jego maksymalna pojemność wynosi przynajmniej 80% oryginalnej pojemności. Każda lampka oznacza narastający wzrost zużycia. Zapalenie się pięciu lampek oznacza, że maksymalna pojemność spadła poniżej 60% oryginalnej pojemności, a więc akumulator należy wymienić. Więcej informacji o czasie pracy akumulatora można znaleźć w części „Akumulator” w wersji elektronicznej *Podręcznika użytkownika*.

Ostrzeżenie o niskim stanie naładowania akumulatora



POUCZENIE: Aby uniknąć utraty lub uszkodzenia danych, należy zapisać pracę zaraz po otrzymaniu ostrzeżenia dotyczącego rozładowania akumulatora. Następnie należy podłączyć komputer do gniazda elektrycznego lub zainstalować we wnęce mediów drugi akumulator. W przypadku całkowitego rozładowania akumulatora zostaje automatycznie włączony tryb hibernacji.

Lampka stanu akumulatora na pokrywie zawiasów (w dolnym prawym rogu wyświetlacza) miga na pomarańczowo przy niskim stanie naładowania akumulatora i świeci ciągle na pomarańczowo, gdy stan naładowania akumulatora jest krytycznie niski. Ponadto, gdy akumulator rozładuje się w około 90%, wyświetlane jest okno zawierające ostrzeżenie. Jeśli zainstalowane są dwa akumulatory, ostrzeżenie dotyczące rozładowania akumulatora oznacza rozładowanie się w około 90 % w stosunku do łącznego poziomu naładowania obu akumulatorów. Gdy poziom naładowania akumulatora jest krytycznie niski, komputer zostaje przestawiony w tryb hibernacji.

Ustawienia alarmów akumulatora można zmienić w programie QuickSet lub w oknie **Power Options Properties** (Właściwości: Opcje zasilania). Patrz „Konfigurowanie ustawień zarządzania energią” w wersji elektronicznej *Podręcznik użytkownika* dla danego komputera.

Ładowanie akumulatora



UWAGA: Przy użyciu funkcji Dell™ ExpressCharge™ zasilacz prądu zmiennego naładuje całkowicie rozładowany akumulator w ciągu około 1 godziny, jeśli komputer jest wyłączony. Czas ładowania jest dłuższy przy włączonym komputerze. Akumulator można pozostawić w komputerze na dowolnie długi czas. Wewnętrzny zespół obwodów elektrycznych zapobiega nadmiernemu naładowaniu akumulatora.

 **UWAGA:** Jeśli funkcja Dell ExpressCharge ma zostać użyta dla akumulatora 9-ogniwowego, należy ją stosować łącznie z zasilaczem 90 W.

Za każdym razem, gdy komputer podłączany jest do gniazda elektrycznego lub w podłączonym do gniazda elektrycznego komputerze instalowany jest akumulator, komputer sprawdza poziom naładowania akumulatora i jego temperaturę. W razie potrzeby zasilacz ładuje akumulator, a następnie podtrzymuje poziom naładowania.

Jeśli akumulator się rozgrzeje wskutek używania go w komputerze lub poddania go działaniu wysokiej temperatury, ładowanie może się nie rozpocząć po podłączeniu komputera do gniazda elektrycznego.

Jeśli lampka  miga na przemian na zielono i pomarańczowo, oznacza to, że temperatura akumulatora jest zbyt wysoka, aby możliwe było rozpoczęcie jego ładowania. Należy komputer odłączyć od gniazda elektrycznego i pozwolić mu oraz akumulatorowi ostygnąć do temperatury otoczenia. Następnie ponownie podłączyć komputer do gniazda elektrycznego i kontynuować ładowanie akumulatora.

Wymiana akumulatora

 **OSTRZEŻENIE:** Przed przystąpieniem do wykonywania tych czynności należy wyłączyć komputer, odłączyć zasilacz od gniazdka ściennego i komputera, odłączyć modem od gniazdka ściennego i komputera oraz odłączyć wszystkie kable wychodzące z komputera.

 **OSTRZEŻENIE:** Użycie nieodpowiedniego akumulatora może zwiększyć zagrożenie pożarem lub wybuchem. Należy stosować tylko zgodne akumulatory zakupione w firmie Dell. Akumulator jest zaprojektowany do pracy z komputerem firmy Dell™. W opisywanym urządzeniu nie należy stosować akumulatorów z innych komputerów.

 **POUCZENIE:** Aby uniknąć ewentualnego uszkodzenia złącza, należy odłączyć wszystkie zewnętrzne kable od komputera.

Informacje na temat wymiany drugiego akumulatora, o ile ma to zastosowanie, można znaleźć w części „Wnęka mediów” w wersji elektronicznej *Podręcznika użytkownika*.

Aby wyjąć akumulator:

- 1 Jeśli komputer jest podłączony (zadokowany) do urządzenia dokującego, należy go oddokować. Informacje na ten temat można znaleźć w dokumentacji urządzenia dokującego.
- 2 Upewnij się, że komputer jest wyłączony lub że jest w trybie hibernacji (patrz „Tryb hibernacji” w wersji elektronicznej *Podręcznika użytkownika*).
- 3 Odwróć komputer przodem skierowanym od siebie.
- 4 Przesuń zatrzask zwalniający wnęki akumulatora z prawej strony do chwili zablokowania.
- 5 Przesuń i przytrzymaj zatrzask zwalniający wnęki akumulatora z lewej strony, chwyc akumulator za występ i przesuń go poziomo w kierunku przodu komputera.
- 6 Unieś akumulator, aby wyjąć go z wnęki.

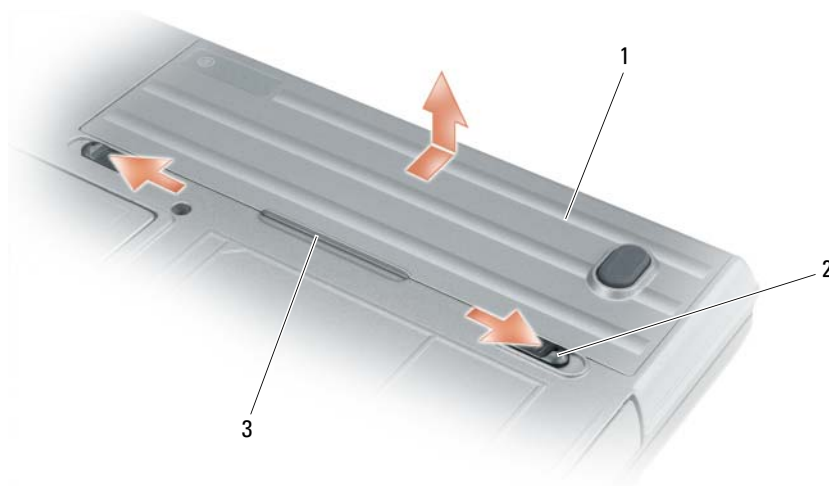

1 akumulator 2 zatrzaski zwalniające wnęki na akumulator (2) 3 uchwyt akumulatora

Aby włożyć akumulator, wykonaj tę samą procedurę w odwrotnej kolejności.

Przechowywanie akumulatora

Jeśli komputer ma być przechowywany przez dłuższy czas, należy wyjąć z niego akumulator. Akumulator może ulec rozładowaniu, jeśli będzie przechowywany bezużytecznie przez dłuższy czas. Po okresie długiego przechowywania należy całkowicie naładować akumulator, zanim zostanie on użyty (patrz „Ładowanie akumulatora” na stronie 112).

Rozwiązywanie problemów

 **UWAGA:** Dodatkowe wskazówki dotyczące rozwiązywania problemów można znaleźć w wersji elektronicznej *Podręcznik użytkownika* dla danego komputera.

Blokowanie się komputera i problemy z oprogramowaniem

 **OSTRZEŻENIE:** Przed rozpoczęciem dowolnej z procedur opisanych w tej sekcji należy zapoznać się z instrukcjami dotyczącymi bezpieczeństwa zamieszczonymi w *Przewodniku z informacjami o produkcji*.

Komputer nie chce się uruchomić

UPEWNIJ SIĘ, ŻE ZASILACZ JEST PRAWIDŁOWO PODŁĄCZONY DO KOMPUTERA I GNIAZDA ZASILANIA.

Komputer przestał reagować

 **POUCZENIE:** Jeśli nie można zamknąć systemu operacyjnego, może nastąpić utrata danych.

Wyłącz komputer — Jeżeli komputer nie reaguje na naciśnięcie klawisza klawiatury lub ruch myszy, naciśnij i przytrzymaj przez co najmniej 8 do 10 sekund przycisk zasilania, aż komputer wyłączy się. Następnie ponownie uruchom komputer.

Program przestał reagować lub stale się zawiesza



UWAGA: Instrukcje dotyczące instalowania są zazwyczaj dołączane do oprogramowania w jego dokumentacji lub na dyskietce (lub dysku CD).

ZAKOŃCZ DZIAŁANIE PROGRAMU —

- 1 Naciśnij jednocześnie klawisze <Ctrl> <Shift> .
- 2 Kliknij opcję Task Manager (Menedżer zadań).
- 3 Kliknij nazwę programu, który nie reaguje.
- 4 Kliknij przycisk End Task (Zakończ zadanie).

SPRAWDŹ DOKUMENTACJĘ PROGRAMU — Jeżeli jest to konieczne, odinstaluj i zainstaluj ponownie program.

Program został zaprojektowany dla wcześniejszej wersji systemu operacyjnego Microsoft® Windows®

URUCHOM KREATOR ZGODNOŚCI PROGRAMÓW — Kreator zgodności programów konfiguruje program tak, że działa on w środowisku podobnym do środowisk innych niż system operacyjny Windows XP.

- 1 Kliknij przycisk Start, wskaż opcje Programs (Programy) → Accessories (Akcesoria), a następnie kliknij opcję Program Compatibility Wizard (Kreator zgodności programów).
- 2 Na ekranie powitalnym kliknij Next (Dalej).
- 3 Postępuj według instrukcji wyświetlanych na ekranie.

Pojawia się niebieski ekran

Wyłącz komputer — Jeżeli komputer nie reaguje na naciśnięcie klawisza klawiatury lub ruch myszy, naciśnij i przytrzymaj przez co najmniej 8 do 10 sekund przycisk zasilania, aż komputer wyłączy się. Następnie ponownie uruchom komputer.

Inne problemy związane z oprogramowaniem

SPRAWDŹ DOKUMENTACJĘ DOSTARCZONĄ WRAZ Z OPROGRAMOWANIEM LUB SKONTAKTUJ SIĘ Z PRODUCENTEM OPROGRAMOWANIA W CELU UZYSKANIA INFORMACJI NA TEMAT ROZWIĄZYWANIA PROBLEMÓW —

- Sprawdź, czy program jest zgodny z systemem operacyjnym zainstalowanym w komputerze.
- Sprawdź, czy komputer spełnia minimalne wymagania sprzętowe potrzebne do uruchomienia programu. Zapoznaj się z dokumentacją oprogramowania.
- Sprawdź, czy program został poprawnie zainstalowany i skonfigurowany.
- Sprawdź, czy sterowniki urządzeń nie powodują konfliktów z programem.
- Jeżeli jest to konieczne, odinstaluj i zainstaluj ponownie program.

NATYCHMIAST UTWÓRZ KOPIE ZAPASOWE PLIKÓW.

UŻYJ PROGRAMU ANTYWIRUSOWEGO, ABY SPRAWDZIĆ DYSK TWARDY, DYSKIETKI I DYSKI CD.

ZAPISZ I ZAMKNIJ OTWARTE PLIKI LUB PROGRAMY I WYŁĄCZ KOMPUTER ZA POMOCĄ MENU START.

SPRAWDŹ, CZY W KOMPUTERZE NIE MA PROGRAMÓW TYPU SPYWARE — Jeżeli komputer zwalnia, najczęściej jest to spowodowane odbieraniem reklam wyświetlanych w okienkach podręcznych lub, jeżeli występują problemy z połączeniem z Internetem, komputer mógł zostać zainfekowany programami typu spyware. Należy użyć programu antywirusowego, który zawiera ochronę przeciwko programom typu spyware (używany program może wymagać aktualizacji), aby przeskanować komputer i usunąć programy typu spyware. Więcej informacji można znaleźć pod adresem support.euro.dell.com, gdzie należy odszukać słowo kluczowe *spyware*.

URUCHOM PROGRAM DELL DIAGNOSTICS — Patrz „Program Dell Diagnostics” na stronie 116. Jeżeli wszystkie testy zakończą się pomyślnie, zaistniały błąd jest związany z oprogramowaniem.

Program Dell Diagnostics

 **OSTRZEŻENIE:** Przed rozpoczęciem dowolnej z procedur opisanych w tej sekcji należy zapoznać się z instrukcjami dotyczącymi bezpieczeństwa zamieszczonymi w *Przewodniku z informacjami o produkcji*.

Kiedy należy używać programu Dell Diagnostics

Jeżeli występuje problem z komputerem, przed skontaktowaniem się z pomocą techniczną firmy Dell należy wykonać testy opisane w sekcji „Blokowanie się komputera i problemy z oprogramowaniem” na stronie 114 i uruchomić program Dell Diagnostics.

Przed rozpoczęciem zalecane jest wydrukowanie tych procedur.

 **POUCZENIE:** Program Dell Diagnostics działa tylko z komputerami firmy Dell™.

 **UWAGA:** Dysk CD *Drivers and Utilities* jest opcjonalny i może nie być wysłany ze wszystkimi komputerami.

Uruchom program Dell Diagnostics z dysku twardego lub z opcjonalnego dysku CD *Drivers and Utilities* (nazywanego także *ResourceCD*).

Uruchamianie programu Dell Diagnostics z dysku twardego

Program Dell Diagnostics znajduje się na ukrytej partycji narzędzi diagnostycznych na dysku twardym komputera.

 **UWAGA:** Jeśli komputer nie wyświetla obrazu na ekranie, skontaktuj się z firmą Dell (patrz sekcja „Kontakt z firmą Dell” w wersji elektronicznej *Podręcznika użytkownika*).

- 1 Zamknij system operacyjny i wyłącz komputer.
- 2 Jeśli komputer jest podłączony (zadokowany) do urządzenia dokującego, należy go oddokować. Informacje na ten temat można znaleźć w dokumentacji urządzenia dokującego.
- 3 Podłącz komputer do gniazda elektrycznego.
- 4 Diagnostykę można uruchomić na dwa sposoby:
 - Włącz komputer. Po wyświetleniu logo firmy Dell™, naciśnij natychmiast klawisz <F12>. Wybierz opcję `Diagnos t i c s` (Diagnostyka) z menu uruchamiania i naciśnij klawisz <Enter>.

 **UWAGA:** Jeżeli będziesz czekać zbyt długo i wyświetlone zostanie logo systemu operacyjnego, poczekaj, aż pojawi się pulpit systemu Microsoft® Windows®. Następnie zamknij system operacyjny i spróbuj ponownie.

- Podczas uruchamiania komputera naciśnij i przytrzymaj klawisz <Fn>.



UWAGA: Jeżeli wyświetlony zostanie komunikat informujący, że nie znaleziono partycji narzędzi diagnostycznych, należy uruchomić program Dell Diagnostics z opcjonalnego dysku CD *Drivers and Utilities*.

Komputer uruchomi funkcję Pre-boot System Assessment; serię testów diagnostycznych sprawdzających płytę systemową, klawiaturę, dysk twardy i wyświetlacz.

- Podczas przeprowadzania testów odpowiadaj na wszystkie wyświetlane pytania.
- Jeśli wykryta zostanie awaria, komputer przestanie działać i wyda sygnał dźwiękowy. Aby zatrzymać ocenianie i ponownie uruchomić komputer, naciśnij <Esc>; aby przejść do następnego testu, naciśnij <y>; aby ponownie przetestować uszkodzone elementy, naciśnij <r>.
- Jeśli błędy zostaną wykryte podczas wykonywania funkcji Pre-boot System Assessment, zanotuj kody błędów i skontaktuj się z firmą Dell (patrz „Kontakt z firmą Dell” w wersji elektronicznej *Podręcznika użytkownika* dla danego komputera).

Po pomyślnym zakończeniu testów systemu Pre-boot System Assessment zostanie wyświetlony komunikat *Booting Dell Diagnostic Utility Partition. Press any key to continue.* (Uruchamianie z partycji narzędzi diagnostycznych. Naciśnij dowolny klawisz, aby kontynuować).

- 5 Naciśnij dowolny klawisz, aby uruchomić program Dell Diagnostics z partycji narzędzi diagnostycznych na dysku twardym.

Uruchamianie programu Dell Diagnostics z dysku CD *Drivers and Utilities*

- 1 Włóż dysk CD *Drivers and Utilities*.
- 2 Wyłącz i ponownie uruchom komputer.

Po wyświetleniu logo firmy Dell™ natychmiast naciśnij klawisz <F12>.

Jeśli nie zdążysz nacisnąć klawisza i zostanie wyświetlone logo systemu Windows, musisz poczekać do wyświetlenia pulpitu Windows. Następnie zamknij system operacyjny i spróbuj ponownie.



UWAGA: Kolejne czynności powodują jednorazową zmianę sekwencji uruchamiania. Przy następnym uruchomieniu komputer wykorzysta sekwencję startową zgodnie z urządzeniami podanymi w programie konfiguracji systemu.

- 3 Po wyświetleniu listy urządzeń rozruchowych zaznacz opcję **CD/DVD/CD-RW Drive** (Napęd CD/DVD/CD-RW) i naciśnij klawisz <Enter>.
- 4 Z wyświetlonego menu wybierz opcję **Boot from CD-ROM** (Uruchom z dysku CD-ROM) i naciśnij klawisz <Enter>.
- 5 Wpisz 1, aby uruchomić menu, i naciśnij klawisz <Enter>, aby kontynuować.
- 6 Wybierz opcję **Run the 32 Bit Dell Diagnostics** (Uruchom 32-bitową wersję programu Dell Diagnostics) z listy numerowanej. Jeśli pojawi się kilka wersji, wybierz wersję odpowiadającą danemu komputerowi.
- 7 Po wyświetleniu menu **Main Menu** (Menu główne) programu Dell Diagnostics, wybierz test, który ma zostać wykonany.

Menu główne programu Dell Diagnostics

- 1 Po załadowaniu programu Dell Diagnostics i wyświetleniu ekranu **Main Menu** (Menu główne) kliknij przycisk wybranej opcji.

Opcja	Funkcja
Express Test (Test szybki)	Wykonywany jest przyspieszony test urządzeń. Test tego rodzaju trwa od 10 do 20 minut i nie wymaga żadnych interwencji ze strony użytkownika. Express Test (Test szybki) należy uruchamiać jako pierwszy, gdyż na ogół umożliwia on szybkie wykrycie przyczyny problemu.
Extended Test (Test rozszerzony)	Wykonywane jest wnikliwe sprawdzenie urządzeń. Test zajmuje zwykle godzinę lub więcej i okresowo wymaga od użytkownika odpowiedzi na pytania.
Custom Test (Test niestandardowy)	Wykonywane jest sprawdzenie określonego urządzenia. Sposób przeprowadzania testu można skonfigurować.
Symptom Tree (Drzewo objawów)	Wyświetla listę najczęściej napotykanych objawów problemów i pozwala wybrać test dostosowany do występujących nieprawidłowości.

- 2 Jeśli w trakcie testu wystąpił problem, wyświetlany jest komunikat zawierający kod błędu i opis problemu. Zapisz kod błędu i opis problemu, a następnie postępuj według instrukcji wyświetlanych na ekranie.

Jeśli nie można usunąć błędu, skontaktuj się z firmą Dell (patrz „Kontakt z firmą Dell” w wersji elektronicznej *Podręcznika użytkownika* dla danego komputera).



UWAGA: W górnej części każdego z ekranów testowych umieszczony jest numer seryjny. Udzielający pomocy pracownik działu obsługi technicznej zapyta o numer seryjny.

- 3 Jeśli wybrano test z grupy **Custom Test** (Test niestandardowy) lub **Symptom Tree** (Drzewo objawów), dodatkowe informacje można uzyskać, klikając odpowiednią zakładkę opisaną w poniższej tabeli.

Zakładka	Funkcja
Results (Wyniki)	Zawiera wyniki testu i wykryte błędy.
Errors (Błędy)	Wyświetla wykryte błędy, kody błędów i opis problemu.
Help (Pomoc)	Zawiera opis testu i ewentualne warunki wymagane do jego przeprowadzenia.
Configuration (Konfiguracja)	Wyświetla konfigurację sprzętową wybranego urządzenia. Program Dell Diagnostics pobiera informacje o konfiguracji wszystkich urządzeń z programu konfiguracji systemu, z pamięci oraz różnych testów wewnętrznych i wyświetla te informacje na liście urządzeń w lewym okienku ekranu. Lista urządzeń może nie zawierać nazw wszystkich komponentów zamontowanych w komputerze lub przyłączonych do niego urządzeń peryferyjnych.
Parameters (Parametry)	Pozwala dostosować test do indywidualnych wymagań przez zmianę ustawień.

- 4 Po zakończeniu testów należy wyjąć dysk CD, o ile program Dell Diagnostics został uprzednio uruchomiony z opcjonalnego dysku CD *Drivers and Utilities*.
- 5 Po zakończeniu wykonywania testów zamknij ekran testu, aby powrócić do ekranu **Main Menu** (Menu główne). Aby zakończyć działanie programu Dell Diagnostics i uruchomić ponownie komputer, zamknij ekran **Main Menu** (Menu główne).

Indeks

A

akumulator
ładowanie, 112
drugi akumulator we wnętrzu
mediów, 110
lampka, 112
miernik energii, 111
miernik naładowania, 111
przechowywanie, 114
wydajność, 109
wymagania, 113

D

diagnostyka
informacje o programie Dell
Diagnostics, 101, 116
uruchamianie programu Dell
Diagnostics, 117

dokumentacja
bezpieczeństwo, 102
ergonomia, 102
gwarancja, 102
Podręcznik użytkownika, 102
prawo, 102
Przewodnik z informacjami o
produkcji, 102
Umowa licencyjna
użytkownika
końcowego, 102
wersja elektroniczna, 103

Dysk CD Drivers and
Utilities, 101

E

ExpressCharge
akumulator 9-ogniowy, 113
informacje, 112

I

informacje dotyczące
ergonomii, 102
informacje o gwarancji, 102
informacje prawne, 102
instrukcje dotyczące
bezpieczeństwa, 102

K

komputer
awaria, 114-115
przestał reagować, 114

L

lampki oświetlenia
klawiatury, 106

N

narzędzie pomocy technicznej
firmy Dell, 104

O

oprogramowanie
problemy, 115

P

Podręcznik użytkownika, 102
pokrywy portu, 105, 107-108
pomoc
Centrum pomocy i obsługi
technicznej, 104
program Dell Diagnostics, 116
witryna internetowa Pomocy
firmy Dell, 103
wyszukiwanie informacji, 101

problemy
awaria komputera, 114-115
blokowanie, 114
komputer nie chce się
uruchomić, 114
komputer przestał
reagować, 114
niebieski ekran, 115
oprogramowanie, 114-115
program przestał
reagować, 115
program się zawiesza, 115

Program QuickSet, 104
Przewodnik z informacjami o
produkcji, 102

R

rozwiązywanie problemów

Centrum pomocy i obsługi
technicznej, 104

informacje, 114

Patrz także *problemy*

program Dell Diagnostics, 116

S

sterowniki

ponowna instalacja, 101

system operacyjny

dysk CD z systemem
operacyjnym, 104

ponowna instalacja, 104

U

Umowa licencyjna

użytkownika
końcowego, 102

W

Windows XP

Centrum pomocy i obsługi
technicznej, 104

dysk CD z systemem
operacyjnym, 104

ponowna instalacja, 104

witryna internetowa

pomocy, 103

Dell™ Latitude™ ATG D620

Краткий справочник

Модель PP18L

www.dell.com | support.euro.dell.com

Примечания, уведомления и предупреждения



ПРИМЕЧАНИЕ. Содержит важную информацию, которая помогает более эффективно работать с компьютером.



ВНИМАНИЕ. Указывает на возможность повреждения устройства или потери данных и подсказывает, как избежать этой проблемы.



ПРЕДУПРЕЖДЕНИЕ. Указывает на потенциальную опасность повреждения, получения легких травм или угрозу для жизни.

Сокращения и аббревиатуры

Полный список аббревиатур и сокращений см. в *Руководстве пользователя* (в зависимости от операционной системы дважды щелкните значок **User's Guide** (Руководство пользователя) на рабочем столе или нажмите кнопку **Пуск** → **Центр справки и поддержки** → **User and system guides** (Руководство пользователя и руководство по системе)).

В случае приобретения компьютера серии Dell™ n Series все упоминания операционной системы Microsoft® Windows® в настоящем документе неприменимы.



ПРИМЕЧАНИЕ. Некоторые функции могут быть недоступны для компьютера вообще или доступны только в определенных странах.

Информация, включенная в состав данного документа, может быть изменена без уведомления.

© Dell Inc., 2006 Все права защищены.

Воспроизведение материалов данного руководства в любой форме без письменного разрешения корпорации Dell Inc. строго запрещено.

Товарные знаки, упомянутые в данном документе: *Dell*, логотип *DELL*, *Wi-Fi Catcher*, *ExpressCharge*, *Dell MediaDirect*, и *Latitude* являются товарными знаками корпорации Dell Inc.; *Intel* и *Pentium* являются зарегистрированными товарными знаками корпорации Intel Corporation; *Microsoft* и *Windows* являются зарегистрированными товарными знаками корпорации Майкрософт.

Другие товарные знаки и фирменные названия упомянуты в данной документации в качестве ссылки как на предприятия, имеющие эти знаки и названия, так и на их продукцию. Dell Inc. заявляет об отказе от всех прав собственности на любые товарные знаки и названия, кроме своих собственных.

Модель PP18L

Декабрь 2006

P/N UW141

Ред. A00



Содержание

Источники информации	125
Настройка компьютера	129
О компьютере	130
Вид спереди	130
Вид слева	131
Вид справа	131
Вид сзади	132
Вид снизу	133
Использование аккумулятора	133
Работа аккумулятора	133
Проверка заряда аккумулятора	134
Зарядка аккумулятора	136
Замена аккумулятора	137
Хранение аккумулятора	138
Поиск и устранение неисправностей	138
Блокировки и неполадки программного обеспечения	138
Другие неполадки программ	139
Dell Diagnostics	140
Указатель	143

Источники информации

 **ПРИМЕЧАНИЕ.** Некоторые функции или материалы мультимедиа могут быть вспомогательными и не поставляться с компьютером. Некоторые функции и материалы мультимедиа могут быть недоступны в определенных странах.

 **ПРИМЕЧАНИЕ.** Дополнительную информацию можно найти в документации по компьютеру.

Что требуется найти?	Информация находится здесь
<ul style="list-style-type: none">• Программа диагностики компьютера• Драйверы для компьютера• Документация на устройства• Системное программное обеспечение переносного компьютера (NSS)	<p>Компакт-диск Drivers and Utilities (Драйверы и утилиты) (иначе называемый Resource (Ресурсы))</p> <p>ПРИМЕЧАНИЕ. Компакт-диск Drivers and Utilities (Драйверы и утилиты) является дополнительным и может не поставляться с этим компьютером.</p> <p>Документация и драйверы уже установлены на компьютере. Этот компакт-диск можно использовать для переустановки драйверов (см. раздел «Переустановка драйверов и утилит» в электронном <i>Руководстве пользователя</i> компьютера) или для запуска программы Dell Diagnostics (см. «Dell Diagnostics» в электронном <i>Руководстве пользователя</i>).</p> <p>На жестком диске компьютера могут быть записаны файлы Readme, содержащие самую свежую информацию о технических новшествах компьютера или справочные материалы для опытных пользователей и технических специалистов.</p>  <p>ПРИМЕЧАНИЕ. Драйверы и обновления документации можно найти на веб-узле support.dell.com.</p>
<ul style="list-style-type: none">• Установка компьютера• Основные сведения по поиску и устранению неисправностей• Запуск программы диагностики Dell Diagnostics• Извлечение и установка компонентов компьютера	<p>Краткий справочник</p> <p>ПРИМЕЧАНИЕ. Этот документ является дополнительным и может не поставляться с компьютером.</p>  <p>ПРИМЕЧАНИЕ. Этот документ в формате PDF можно найти на веб-узле support.dell.com.</p>

Что требуется найти?

- Информация о гарантиях
- Условия (только для США)
- Инструкции по технике безопасности
- Сведения о соответствии стандартам
- Информация об эргономике
- Лицензионное соглашение конечного пользователя

Информация находится здесь**Информационное руководство по продуктам Dell™**

-
- Удаление и замена компонентов
 - Технические характеристики
 - Настройка системы
 - Устранение неисправностей и решение проблем

Руководство пользователя Dell Latitude™*Центр справки и поддержки Microsoft Windows XP*

- 1** Нажмите кнопку **Пуск** и выберите **Справка и поддержка**.
- 2** Выберите пункт **Dell User and System Guides** (Руководства пользователя и системные руководства Dell), а затем **System Guides** (Системные руководства).
- 3** Выберите электронное *Руководство пользователя* для компьютера.

-
- Код экспресс-обслуживания и метка производителя
 - Лицензионная метка Microsoft Windows

Метка производителя и лицензия Microsoft® Windows®

Эти надписи находятся на нижней стороне компьютера.

- Метка производителя требуется для идентификации компьютера на веб-узле **support.dell.com** или при обращении в службу технической поддержки Dell. Рекомендуется хранить копию метки производителя в безопасном месте на случай потери или кражи компьютера.
- Введите код экспресс-обслуживания, чтобы звонок был переадресован в соответствующее подразделение компании Dell.



Что требуется найти?

- Solutions (Разрешение вопросов) — подсказки и советы по поиску и устранению неисправностей, статьи технических специалистов, интерактивные курсы обучения, часто задаваемые вопросы
- Community (Сообщество) — интерактивная дискуссия с другими пользователями Dell
- Upgrades (Обновления) — информация о новых версиях различных компонентов (например, памяти, жесткого диска и операционной системы)
- Customer Care (Отдел обслуживания клиентов) — контактная информация, звонок в отдел обслуживания и информация о состоянии исполнения заказа, гарантии и ремонте
- Service and support (Обслуживание и поддержка) — состояние звонка в отдел обслуживания и архив с информацией об оказании поддержки, обращение для получения сервисного обслуживания, интерактивная дискуссия с представителями службы поддержки
- Reference (Справочная информация) — компьютерная документация, подробные сведения о конфигурации компьютера, технические характеристики изделий и техническая документация
- Dell Technical Update Service (Служба обновлений Dell) — своевременные уведомления по электронной почте об обновлениях оборудования и программного обеспечения компьютера.
- Downloads (Данные для загрузки) — сертифицированные драйверы, исправления и обновления программного обеспечения
- Notebook System Software (NSS) (Системное программное обеспечение переносного компьютера (NSS)) — после повторной установки операционной системы на компьютере необходимо также повторно установить утилиту NSS. Программное обеспечение NSS обеспечивает критические обновления операционной системы и поддержку 3,5-дюймовых дисководов Dell™ USB, а также процессоров Intel®, оптических дисководов и устройств USB. Программное обеспечение NSS необходимо для правильной работы компьютера Dell. Программное обеспечение автоматически определяет конфигурацию компьютера и операционную систему и устанавливает подходящие для них обновления.

Информация находится здесь

Веб-узел поддержки клиентов Dell — support.dell.com

ПРИМЕЧАНИЕ. Выберите свой регион для просмотра соответствующего веб-узла поддержки.

Чтобы загрузить программное обеспечение Notebook System:

- 1 Посетите веб-узел **support.dell.com**, выберите свой регион или сферу деятельности и введите метку производителя.
- 2 Выберите **Drivers & Downloads** (Драйверы и файлы для загрузки) и щелкните **Go** (Перейти).
- 3 Выберите операционную систему и выполните поиск по ключевой фразе *Notebook System Software*.

ПРИМЕЧАНИЕ. Интерфейс пользователя на веб-узле **support.dell.com**, в зависимости от настроек, может меняться.

Что требуется найти?

- Software upgrades and troubleshooting hints (Подсказки по обновлению программного обеспечения и устранению неисправностей) — часто задаваемые вопросы, популярные разделы и общие рекомендации по организации рабочей среды

Информация находится здесь**Программа поддержки Dell**

Программа поддержки Dell - это установленная на компьютере система автоматического обновления и уведомления. Данная программа производит контроль состояния операционной системы, обновление программного обеспечения, а также предоставляет важную информацию для самостоятельного устранения неполадок. Чтобы открыть программу Dell Support Utility, нажмите значок  на панели задач. Дополнительную информацию см. в разделе «Доступ к программе поддержки Dell» в электронном *Руководстве пользователя* компьютера.

- Работа в Windows
- Как работать с программами и файлами
- Как индивидуально настроить рабочий стол

Центр справки и поддержки Windows

- 1 Нажмите кнопку **Пуск** и выберите **Справка и поддержка**.
- 2 Введите слово или фразу, описывающие проблему, и щелкните значок стрелки.
- 3 Щелкните раздел, соответствующий вашей проблеме.
- 4 Следуйте инструкциям на экране.

- Информация об операциях в сети, мастере управления питанием, горячих клавишах и других вопросах, контролируемых программой Dell QuickSet

Справка Dell QuickSet

Чтобы просмотреть *Dell QuickSet Help* (Справка Dell QuickSet), щелкните правой кнопкой мыши значок  на панели задач Microsoft® Windows®.

Дополнительную информацию о программе Dell QuickSet, см. в разделе «Программа Dell™ QuickSet» в электронном *Руководстве пользователя* компьютера.

- Переустановка операционной системы

Компакт-диск Operating System (Операционная система)

ПРИМЕЧАНИЕ. Компакт-диск *Operating System* (Операционная система) является дополнительным и может не поставляться с этим компьютером.

Операционная система уже установлена на компьютере. Для переустановки операционной системы используйте дополнительный компакт-диск *Operating System* (Операционная система) (см. раздел «Повторная установка системы Microsoft® Windows® XP» в электронном *Руководстве пользователя*.)



После переустановки операционной системы используйте компакт-диск *Drivers and Utilities* (Драйверы и утилиты) (компакт-диск *ResourceCD* (Ресурсы)) для загрузки драйверов устройств, поставляемых вместе с компьютером.

ПРИМЕЧАНИЕ. Цвет компакт-диска может быть различным в зависимости от заказанной операционной системы.

Настройка компьютера

⚠ ПРЕДУПРЕЖДЕНИЕ. Перед тем как приступить к выполнению операций данного раздела, выполните указания по безопасности, описанные в *Информационном руководстве по продуктам*.

- 1 Распакуйте коробку с принадлежностями.
- 2 Отложите в сторону те принадлежности, которые не понадобятся для завершения установки.
В коробке с принадлежностями находится документация пользователя, а также все заказанное вами программное обеспечение и дополнительные компоненты (платы PC Card, дисководы, аккумуляторы и т.п.).
- 3 Подсоедините адаптер переменного тока к соответствующему разъему на задней панели компьютера и к электрической розетке.

📌 ПРИМЕЧАНИЕ. Адаптер переменного тока можно подключать, не поворачивая крышку порта вниз.



1 адаптер переменного тока 2 крышка порта

- 4 Откройте дисплей компьютера и нажмите кнопку питания, чтобы включить компьютер (см. «Вид спереди» на стр. 130).

📌 ПРИМЕЧАНИЕ. Рекомендуется включить и выключить компьютер по крайней мере один раз перед установкой любых плат или подключением компьютера к стыковочному устройству или другому внешнему устройству, например принтеру.

О компьютере



ПРИМЕЧАНИЕ. Дополнительную информацию о функциях, описанных в этом разделе, и их использовании см. в электронном *Руководстве пользователя* компьютера.

Вид спереди



1 защелка дисплея

4 индикаторы состояния устройств

7 считыватель отпечатков пальцев (дополнительный)

10 микроджойстик

13 датчик рассеянного света

ПРИМЕЧАНИЕ. Нажмите <Fn> и клавишу со стрелкой влево, чтобы активировать датчик.

2 дисплей

5 клавиатура

8 динамик

11 индикаторы состояния клавиатуры

14 кнопка отключения звука

3 кнопка питания

6 сенсорная панель

9 кнопки трекстика и тач-пада

12 кнопки регулировки громкости

15 световые индикаторы для подсветки клавиатуры

ПРИМЕЧАНИЕ. Нажмите <Fn> и клавишу со стрелкой вправо для включения/выключения индикаторов.

Вид слева

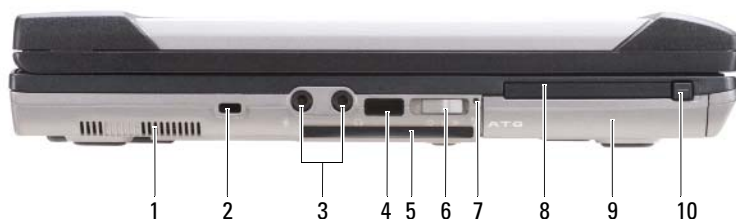

- | | | | | | |
|----|--|---|--|---|----------------------------------|
| 1 | отверстия для вентиляции | 2 | отверстие для защитного троса | 3 | аудиоразъемы (2) |
| 4 | датчик инфракрасной связи | 5 | гнездо смарт-карты (с заглушкой) | 6 | переключатель беспроводной связи |
| 7 | индикатор Wi-Fi Catcher™ | 8 | слот для платы PC Card или ExpressCard | 9 | накопитель на жестких дисках |
| 10 | защелка для отсоединения платы PC Card/платы ExpressCard | | | | |

Вид справа



- | | | | | | |
|---|--|---|--|---|-----------------|
| 1 | оптический дисковод в отсеке для внешних накопителей | 2 | защелка для отсоединения устройства в отсеке для внешних накопителей | 3 | разъемы USB (2) |
| 4 | крышка порта USB | | | | |

Вид сзади

! ПРЕДУПРЕЖДЕНИЕ. Не закрывайте воздухозаборник, не вставляйте в него предметы и следите, чтобы в нем не накапливалась пыль. Не держите работающий компьютер в местах с недостаточной вентиляцией, например в закрытом кейсе. Это может повредить компьютер или привести к пожару.

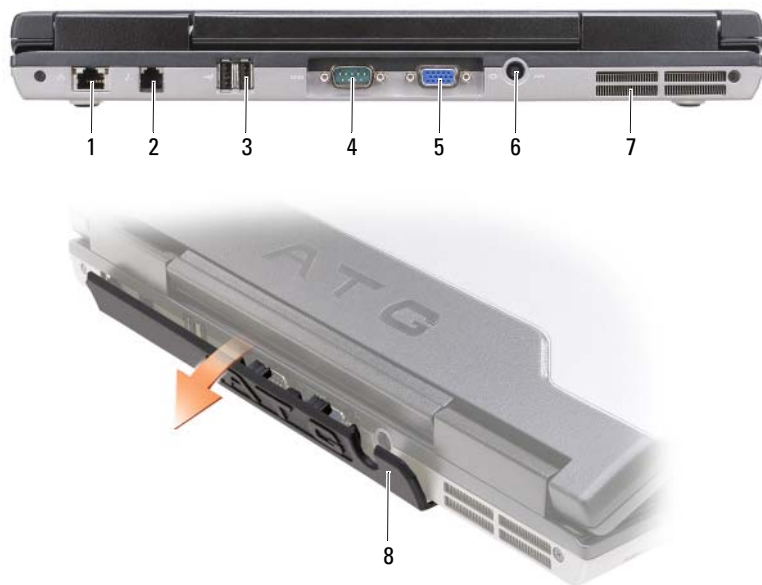

- | | | | | | |
|---|--------------------------------|---|---------------------|---|----------------------------------|
| 1 | сетевой разъем RJ-45 | 2 | разъем модема RJ-11 | 3 | разъемы USB (2) |
| 4 | разъем последовательного порта | 5 | видеоразъем | 6 | разъем адаптера переменного тока |
| 7 | отверстия для вентиляции | 8 | крышка порта | | |

Вид снизу



- | | | | | | |
|---|-------------------------------------|---|---|---|--------------------------|
| 1 | крышка модуля памяти | 2 | индикатор заряда/шкала работоспособности аккумулятора | 3 | аккумулятор |
| 4 | защелка отсека для аккумулятора (2) | 5 | разъем стыковочного устройства | 6 | отверстия для вентиляции |
| 7 | накопитель на жестких дисках | | | | |

Использование аккумулятора

Работа аккумулятора

ПРИМЕЧАНИЕ. Информацию о гарантии корпорации Dell™ на компьютер см. в *Информационном руководстве по продуктам* или в отдельном гарантийном документе, прилагаемом к компьютеру.

Чтобы достичь оптимальной производительности и сохранить настройки BIOS, в переносном компьютере Dell всегда должен быть установлен основной аккумулятор. Один аккумулятор в качестве стандартного компонента установлен в аккумуляторный отсек.

ПРИМЕЧАНИЕ. Так как при первом использовании нового компьютера аккумулятор может быть не полностью заряжен, используйте адаптер переменного тока для подключения компьютера к электросети. Для достижения наилучших результатов используйте адаптер переменного тока, пока аккумулятор не зарядится полностью. Для просмотра состояния заряда аккумулятора нажмите кнопку **Пуск** → **Настройка** → **Панель управления** → **Параметры питания** → и перейдите на вкладку **Индикатор питания**.

В отсек для внешних накопителей можно установить второй аккумулятор, что значительно увеличит время работы. Информацию по использованию дополнительного аккумулятора см. в разделе «Отсек для внешних накопителей» электронного *Руководства пользователя* для компьютера.

 **ПРИМЕЧАНИЕ.** Рабочее время аккумулятора (время, в течение которого аккумулятор остается заряженным) со временем уменьшается. В зависимости от того, как часто и в каких условиях используется аккумулятор, возможно, в процессе эксплуатации компьютера, его потребуется заменить.

Срок службы аккумулятора зависит от условий эксплуатации. Время работы значительно снижается при выполнении операций с повышенным энергопотреблением, включая следующие, но не ограничиваясь ими:

- Использование оптических дисководов.
- Использование устройств беспроводной связи, плат PC Card, плат ExpressCards, карт памяти и устройств USB
- Использование дисплея в режиме высокой яркости, трехмерных экранных заставок или других энергоемких программ, например сложных трехмерных графических приложений
- Работа компьютера в режиме максимального быстродействия (см. раздел «Изменение настроек управления питанием» электронного *Руководства пользователя* для компьютера.)

 **ПРИМЕЧАНИЕ.** Во время записи на компакт-диск или DVD-диск компьютер рекомендуется подключать к электрической розетке.

Можно проверить заряд аккумулятора (см. «Проверка заряда аккумулятора» на стр. 134) перед установкой аккумулятора в компьютер. Можно также установить параметры управления потреблением энергии, чтобы получать оповещение о снижении заряда аккумулятора (см. раздел «Изменение настроек управления питанием» электронного *Руководства пользователя* для компьютера).

 **ПРЕДУПРЕЖДЕНИЕ.** Использование несовместимого аккумулятора может повысить риск возгорания или взрыва. Заменяйте аккумулятор только на совместимый аккумулятор, приобретенный в Dell. Аккумулятор предназначен для работы с компьютером Dell. НЕ устанавливайте аккумулятор из других компьютеров.

 **ПРЕДУПРЕЖДЕНИЕ.** Не выбрасывайте аккумуляторы вместе с бытовыми отходами. Если ваш аккумулятор больше не удерживает заряд, свяжитесь с вашим местным агентством по утилизации или учреждением по охране окружающей среды для получения инструкций по утилизации ионно-литиевого аккумулятора. См. раздел «Утилизация аккумулятора» в *Информационном руководстве по продуктам*.

 **ПРЕДУПРЕЖДЕНИЕ.** Неправильное обращение с аккумулятором может повысить риск возгорания или химического ожога. Не протыкайте, не сжигайте, не разбирайте и не нагревайте аккумулятор до температуры выше 65°(149°F). Храните аккумулятор в недоступном для детей месте. Обращайтесь с поврежденным или протекающим аккумулятором крайне осторожно. Поврежденный аккумулятор может протекать и вызвать травмы или повредить оборудование.

Проверка заряда аккумулятора

Информацию о заряде аккумулятора можно узнать в программе Dell QuickSet Battery Meter, в окне **Индикатор расхода питания** Microsoft Windows, на значке  , а также на индикаторе заряда аккумулятора, шкале работоспособности аккумулятора и с помощью предупреждения о недостаточном заряде аккумулятора.

Программа Dell™ QuickSet Battery Meter

Если установлена программа Dell QuickSet, то для отображения индикатора аккумулятора QuickSet Battery Meter нажмите <Fn> <F3>. В окне Battery Meter отображаются состояние, работоспособность, уровень заряда и время окончания зарядки аккумулятора компьютера.

Для получения подробной информации о программе QuickSet щелкните правой кнопкой мыши значок  на панели задач и выберите **Help** (Справка).

Индикатор питания Microsoft® Windows®

Индикатор заряда аккумулятора Windows показывает оставшийся заряд. Чтобы проверить заряд аккумулятора, дважды щелкните значок  на панели задач.

Если компьютер подключен к электросети, появится значок .

Индикатор заряда

Нажмите или *нажмите и удерживайте* кнопку состояния на индикаторе заряда аккумулятора для получения сведений:

- о заряде аккумулятора (нажмите и *отпустите* кнопку состояния);
- о работоспособности аккумулятора (нажмите и *удерживайте* кнопку состояния).



1 аккумулятор

2 кнопка состояния (для состояния

заряда аккумулятора)

3 индикатор заряда (для работоспособности аккумулятора)

Время работы аккумулятора в большой степени зависит от количества проведенных сеансов зарядки. После многократных циклов зарядки и разрядки емкость или работоспособность аккумулятора снижается. Так, при состоянии аккумулятора «заряжен» его остаточная емкость (работоспособность) может оставаться низкой.

Проверка заряда аккумулятора

Для проверки заряда аккумулятора *нажмите и отпустите* кнопку состояния на индикаторе заряда аккумулятора, чтобы загорелись индикаторы уровня заряда. Каждый индикатор соответствует примерно 20% полного заряда аккумулятора. Например, если осталось 80% заряда аккумулятора, светятся четыре индикатора. Если ни один индикатор не светится, аккумулятор полностью разряжен.

Проверка работоспособности аккумулятора



ПРИМЕЧАНИЕ. Работоспособность аккумулятора можно определить двумя способами: по индикатору заряда аккумулятора, как описано ниже, и в окне Battery Meter программы Dell QuickSet. Для получения подробной информации о программе QuickSet щелкните правой кнопкой мыши значок  на панели задач и выберите Help (Справка).

Чтобы проверить работоспособность аккумулятора с помощью индикатора заряда, *нажмите и удерживайте* нажатой не менее 3 секунд кнопку состояния на индикаторе заряда аккумулятора. Если ни один индикатор не горит, аккумулятор в хорошем состоянии, и осталось более 80% начальной емкости заряда. Загорание каждого индикатора означает инкрементное уменьшение заряда. Если горят пять индикаторов, значит, осталось менее 60% емкости заряда, и необходимо заменить аккумулятор. Для получения дополнительной информации о времени работы аккумулятора см. раздел «Аккумулятор» в *Руководстве пользователя*.

Предупреждение о недостаточном заряде аккумулятора



ВНИМАНИЕ. Во избежание потери или повреждения данных сохраните свою работу сразу после получения предупреждения о недостаточном заряде. Затем подключите компьютер к электросети или установите дополнительный аккумулятор в отсек для внешних накопителей. Если аккумулятор полностью разрядился, автоматически запустится спящий режим.

Индикатор состояния аккумулятора на крышке шарнира (в правом нижнем углу экрана) мигает оранжевым цветом при снижении заряда аккумулятора и горит оранжевым при критически низком заряде аккумулятора. Кроме того, когда аккумулятор разрядится примерно на 90 процентов, во всплывающем окне появится сообщение. Если установлены два аккумулятора, появление предупреждения о недостаточном заряде аккумулятора означает, что общий заряд обоих аккумуляторов исчерпан примерно на 90%. Когда заряд аккумулятора снизится до критического уровня, компьютер перейдет в спящий режим.

Можно изменить параметры предупреждений о разрядке аккумулятора с помощью программы QuickSet или в окне **Свойства: Электропитание**. См. раздел «Изменение настроек управления питанием» электронного *руководства пользователя* для компьютера.

Зарядка аккумулятора



ПРИМЕЧАНИЕ. Благодаря использованию Dell™ ExpressCharge™ адаптер переменного тока при выключенном компьютере заряжает полностью разряженный аккумулятор примерно в течение 1 часа. При включенном компьютере время зарядки увеличивается. Можно оставлять аккумулятор в компьютере на неограниченное время. Внутренняя схема аккумулятора предотвращает его избыточную зарядку.



ПРИМЕЧАНИЕ. 9-секционный аккумулятор следует использовать в сочетании с адаптером переменного тока 90 Вт для получения Dell ExpressCharge.

При подключении компьютера к электрической розетке или во время установки аккумулятора в компьютер, который уже подключен к электрической розетке, выполняется проверка температуры и заряда аккумулятора. При необходимости адаптер переменного тока производит зарядку аккумулятора и поддерживает его заряд.

Если аккумулятор нагрелся при работе в компьютере или пребывании в нагретой среде, то при подключении компьютера к электросети зарядка аккумулятора может не выполняться.

Если индикатор  мигает попеременно зеленым и оранжевым светом, аккумулятор слишком сильно нагрет для зарядки. Отсоедините компьютер от электрической розетки и дайте компьютеру и аккумулятору остыть до комнатной температуры. Затем подключите компьютер к электросети или установите дополнительный аккумулятор в модульный отсек.

Замена аккумулятора

 **ПРЕДУПРЕЖДЕНИЕ.** Перед выполнением этой процедуры выключите компьютер, отсоедините адаптер переменного тока от электросети и компьютера, отсоедините модем от розетки и компьютера, а также отсоедините от компьютера все другие внешние кабели.

 **ПРЕДУПРЕЖДЕНИЕ.** Использование несовместимого аккумулятора может повысить риск возгорания или взрыва. Заменяйте аккумулятор только на совместимый аккумулятор, приобретенный в Dell. Аккумулятор предназначен для использования в компьютере Dell™. НЕ устанавливайте аккумулятор из других компьютеров в свой компьютер.

 **ВНИМАНИЕ.** Чтобы избежать возможного повреждения разъема, необходимо отсоединить все внешние кабели от компьютера.

Для получения информации по замене дополнительного аккумулятора см. раздел «Отсек для внешних накопителей» электронного *Руководства пользователя*.

Для извлечения аккумулятора:

- 1 Если компьютер подключен к стыковочному устройству, отстыкуйте его. Инструкции см. в документации, поставляемой со стыковочным устройством.
- 2 Убедитесь, что компьютер выключен или находится в спящем режиме (см. раздел «Спящий режим» в *Руководстве пользователя*).
- 3 Переверните компьютер, направив переднюю панель компьютера от себя.
- 4 Передвигайте защелку отсека для аккумулятора с правой стороны аккумулятора, пока она не будет зафиксирована и заблокирована.
- 5 Передвиньте и удерживайте защелку отсека для аккумулятора с левой стороны аккумулятора, возьмите аккумулятор за язычок и передвиньте батарею в горизонтальном направлении к передней панели компьютера.
- 6 Извлеките аккумулятор из отсека.

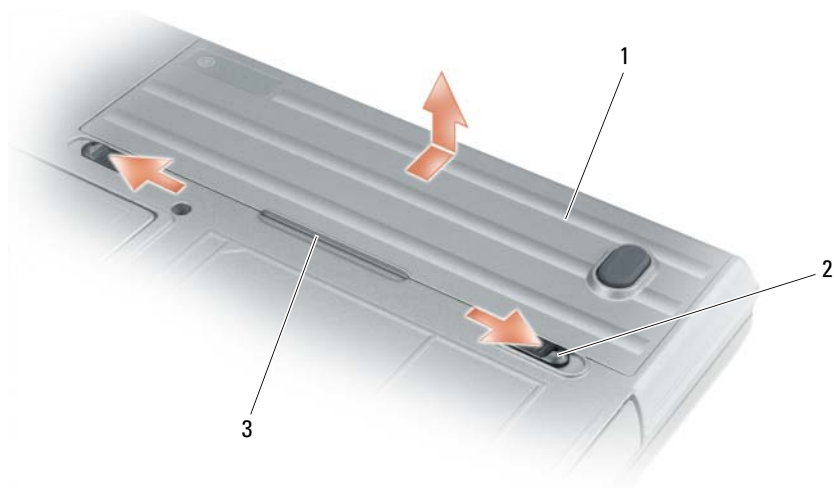

1 аккумулятор 2 защелка отсека для аккумулятора (2) 3 язычок аккумулятора

Чтобы установить аккумулятор, выполните процедуру извлечения в обратном порядке.

Хранение аккумулятора

Если компьютер не используется в течение длительного времени, извлеките аккумулятор. При длительном хранении аккумулятор разряжается. Прежде чем использовать аккумулятор после длительного периода хранения, полностью зарядите его (см. «Зарядка аккумулятора» на стр. 136).

Поиск и устранение неисправностей



ПРИМЕЧАНИЕ. Дополнительные инструкции по устранению неисправностей см. в электронном *Руководстве пользователя* компьютера.

Блокировки и неполадки программного обеспечения



ПРЕДУПРЕЖДЕНИЕ. Перед тем как приступить к выполнению операций данного раздела, выполните указания по безопасности, описанные в *Информационном руководстве по продуктам*.

Компьютер не запускается

Убедитесь, что адаптер переменного тока надежно подключен к компьютеру и электрической розетке.

Компьютер не отвечает



ВНИМАНИЕ. Если не удастся завершить работу операционной системы с помощью меню кнопки «Пуск», данные могут быть утеряны.

Выключите компьютер — Если компьютер не реагирует на нажатие клавиш на клавиатуре или перемещение мыши, нажмите кнопку питания не менее чем на 8-10 секунд, пока компьютер не выключится. Затем перезагрузите компьютер.

Программа не отвечает, или постоянно возникают сбои



ПРИМЕЧАНИЕ. Обычно программное обеспечение включает в себя инструкции по установке, находящиеся в документации, либо на дискете или CD-диске.

Завершение программы —

- 1 Нажмите одновременно клавиши <Ctrl><Shift>.
- 2 Выберите **Диспетчер задач**.
- 3 Выберите программу, которая не отвечает на запросы.
- 4 Нажмите кнопку **Завершить задачу**.

Обратитесь к документации по программе — Если необходимо, удалите и заново установите программу.

Программа, разработанная для более ранних версий операционной системы Microsoft® Windows®

Запустите мастер совместимости программ — Мастер совместимости программ настраивает программу таким образом, чтобы она работала в операционных системах, отличных от Windows XP.

- 1 Нажмите кнопку **Пуск**, выберите **Программы**→ **Стандартные**, а затем выберите **Мастер совместимости программ**.
- 2 Когда появится окно приветствия, нажмите кнопку **Далее**.
- 3 Следуйте инструкциям на экране.

Появляется сплошной синий экран

Выключите компьютер — Если компьютер не реагирует на нажатие клавиш на клавиатуре или перемещение мыши, нажмите кнопку питания не менее чем на 8-10 секунд, пока компьютер не выключится. Затем перезагрузите компьютер.

Другие неполадки программ

Прочитайте документацию по программе или обратитесь к производителю за информацией по устранению неисправностей —

- Убедитесь, что программа совместима с операционной системой, установленной на компьютере.
- Убедитесь, что компьютер соответствует минимальным требованиям к оборудованию, необходимым для запуска программного обеспечения. Информацию см. в документации по программе.
- Убедитесь, что программа была правильно установлена и настроена.
- Убедитесь, что драйверы устройств не конфликтуют с программой.
- Если необходимо, удалите и заново установите программу.

Сразу же создайте резервные копии файлов.

Используйте антивирусное программное обеспечение для проверки жестких дисков, дискет или компакт-дисков.

Сохраните и закройте все открытые файлы или программы, а затем выключите компьютер с помощью меню «Пуск».

Сканирование компьютера для поиска шпионского программного обеспечения — Если производительность компьютера ухудшилась, на экране часто появляются окна с рекламой или имеются проблемы подключения к Интернету, то, вероятно, компьютер заражен шпионским программным обеспечением. Воспользуйтесь антивирусной программой, в которую входит защита от шпионского программного обеспечения (может потребоваться обновление программы), чтобы выполнить сканирование компьютера и удалить шпионские программы. Для получения дополнительной информации посетите веб-узел support.dell.com и выполните поиск по ключевому слову *spyware*.

Запустите программу Dell Diagnostics — См. раздел «Dell Diagnostics» на стр. 140. Если все тесты пройдены успешно, ошибка связана с программным обеспечением.

Dell Diagnostics



ПРЕДУПРЕЖДЕНИЕ. Перед тем как приступить к выполнению операций данного раздела, выполните указания по безопасности, описанные в *Информационном руководстве по продуктам*.

Когда использовать программу Dell Diagnostics

Если при работе на компьютере возникают неполадки, выполните тесты, указанные в разделе «Блокировки и неполадки программного обеспечения» на стр. 138, и, прежде чем обращаться в службу технической поддержки Dell за консультацией, запустите программу Dell Diagnostics.

Перед началом работы рекомендуется распечатать процедуры из этого раздела.



ВНИМАНИЕ. Программа Dell Diagnostics работает только на компьютерах марки Dell™.



ПРИМЕЧАНИЕ. Компакт-диск *Drivers and Utilities* (Драйверы и утилиты) является дополнительным и может не поставляться с этим компьютером.

Запустите программу Dell Diagnostics либо с жесткого диска, либо с дополнительного компакт-диска *Drivers and Utilities* (Драйверы и утилиты) (иначе называемого *Resource* (Ресурсы)).

Запуск программы Dell Diagnostics с жесткого диска

Программа Dell Diagnostics находится в скрытом разделе Diagnostic Utility жесткого диска.



ПРИМЕЧАНИЕ. Если на дисплее компьютера отсутствует изображение, обратитесь в компанию Dell (см. раздел «Обращение в Dell» электронного *Руководства пользователя*).

- 1 Выключите компьютер.
 - 2 Если компьютер подключен к стыковочному устройству, отстыкуйте его. Инструкции см. в документации, поставляемой со стыковочным устройством.
 - 3 Подключите компьютер к электросети.
 - 4 Диагностику можно запустить двумя способами:
 - Включите компьютер. Когда появится логотип DELL™, немедленно нажмите клавишу <F12>. Выберите пункт Diagnostics (Диагностика) в загрузочном меню и нажмите клавишу <Enter>.
- ПРИМЕЧАНИЕ.** Если эти клавиши нажаты с опозданием и появился экран с логотипом операционной системы, дождитесь появления рабочего стола Microsoft® Windows®. Затем выключите компьютер и повторите попытку.
- Нажмите и удерживайте нажатой клавишу <Fn> при включении компьютера.



ПРИМЕЧАНИЕ. Если получено сообщение о том, что раздел утилиты диагностики не найден, запустите программу Dell Diagnostics с дополнительного компакт-диска *Drivers and Utilities* (Драйверы и утилиты).

Компьютер запускает проверку Pre-boot System Assessment - серию встроенных диагностических тестов, которые проверяют системную плату, клавиатуру, жесткий диск и дисплей.

- Во время проверки отвечайте на вопросы, отображаемые на экране.
- Если обнаружен какой-либо сбой, компьютер останавливается и выдает звуковой сигнал. Чтобы остановить тестирование и перезагрузить компьютер, нажмите клавишу <Esc>. Чтобы перейти к следующему тесту, нажмите клавишу <u>. Чтобы повторно протестировать неисправный компонент, нажмите клавишу <г>.
- Если при проведении теста системы перед загрузкой будут обнаружены неполадки, запишите коды ошибки и обратитесь в корпорацию Dell (см. раздел «Получение справки» электронного *Руководства пользователя* компьютера).

Если тест системы перед загрузкой выполнен успешно, появится сообщение *Booting Dell Diagnostic Utility Partition. Press any key to continue* (Загрузка раздела утилиты Dell Diagnostic Utility. Нажмите любую клавишу для продолжения).

- 5 Нажмите любую клавишу, чтобы запустить программу Dell Diagnostics из раздела средств диагностики жесткого диска.

Запуск программы Dell Diagnostics с компакт-диска «Drivers and Utilities» (Драйверы и утилиты)

- 1 Вставьте компакт-диск *Drivers and Utilities* (Драйверы и утилиты).

- 2 Выключите и перезагрузите компьютер.

При появлении логотипа DELL™ сразу нажмите <F12>.

Если вы не успели вовремя нажать эту клавишу и появился экран с логотипом Windows, дождитесь появления рабочего стола Windows. Затем выключите компьютер и повторите попытку.



ПРИМЕЧАНИЕ. Последующие шаги изменяют последовательность загрузки только на один раз. В следующий раз загрузка компьютера будет выполняться в соответствии с устройствами, указанными в программе настройки системы.

- 3 При появлении списка загрузочных устройств выделите пункт **CD/DVD/CD-RW Drive** (Дисковод компакт-дисков/DVD-дисков/дисков CD-RW) и нажмите клавишу <Enter>.
- 4 В появившемся меню выберите пункт **Boot from CD-ROM** (Загрузка с компакт-диска) и нажмите клавишу <Enter>.
- 5 Введите 1, чтобы открыть меню, и нажмите клавишу <Enter> для продолжения.
- 6 В нумерованном списке выберите **Run the 32 Bit Dell Diagnostics** (Запуск 32-разрядной программы Dell Diagnostics). Если в списке имеется несколько версий, выберите подходящую для вашего компьютера.
- 7 Когда появится **Main Menu** (Главное меню) программы Dell Diagnostics, выберите тест для запуска.

Главное меню Dell Diagnostics

- 1 После загрузки программы Dell Diagnostics и появления окна **Main Menu** (Главное меню) нажмите кнопку для выбора нужного параметра.

Параметр	Функция
Express Test (Экспресс-тест)	Быстрое тестирование устройств. Этот тест обычно продолжается 10-20 минут и не требует вашего участия. В первую очередь выполните Express Test (Экспресс-тест) для максимально быстрого обнаружения проблемы.
Extended Test (Расширенный тест)	Полная проверка устройств. Обычно занимает один час и периодически требует от вас ответов на вопросы.
Custom Test (Настраиваемый тест)	Тестирование выбранного устройства. Вы можете настроить тесты, которые хотите запустить.
Symptom Tree (Дерево симптомов)	Список наиболее часто встречающихся признаков, с помощью которого вы можете выбрать тест, исходя из особенностей возникшей проблемы.

- 2 Если во время теста возникла проблема, появится сообщение с кодом ошибки и описанием проблемы. Запишите эту информацию и выполните инструкции на экране.
Если ошибку устранить не удастся, обратитесь в компанию Dell (см. раздел «Обращение в Dell» в электронном *Руководстве пользователя* компьютера).
 **ПРИМЕЧАНИЕ.** Метка производителя (Service Tag) компьютера отображается в верхней части экрана каждого теста. При обращении в корпорацию Dell служба технической поддержки потребует от вас указать метку производителя.
- 3 Если запущены тесты **Custom Test** (Настраиваемый тест) или **Symptom Tree** (Дерево симптомов), подробную информацию можно получить на соответствующих вкладках, описание которых приведено в следующей таблице.

Вкладка	Функция
Results (Результаты)	Результаты тестов и выявленные ошибки.
Errors (Ошибки)	Выявленные ошибки, их коды и описание проблемы.
Help (Справка)	Описание тестов и требования для их запуска.
Configuration (Конфигурация)	Аппаратная конфигурация выбранного устройства. Программа Dell Diagnostics получает информацию о конфигурации для всех устройств из программы настройки системы, памяти и различных внутренних тестов, а затем показывает ее как список устройств в левой части экрана. В списке устройств могут отсутствовать имена некоторых компонентов компьютера или подключенных к нему устройств.
Parameters (Параметры)	Позволяет настраивать тест путем изменения настроек теста.

- 4 Если программа Dell Diagnostics запущена с дополнительного компакт-диска *Drivers and Utilities* (Драйверы и утилиты), после завершения тестирования извлеките этот диск.
- 5 Когда все тесты выполнены, закройте окно теста, чтобы вернуться в **Main Menu** (Главное меню). Чтобы выйти из программы Dell Diagnostics и перезагрузить компьютер, закройте **Main Menu** (Главное меню).

Указатель

А

- аккумулятор
 - дополнительный аккумулятор в отсеке для внешних накопителей, 133
 - зарядка, 136
 - извлечение, 137
 - индикатор, 136
 - индикатор заряда, 135
 - индикатор питания, 135
 - работа, 133
 - хранение, 138

В

- веб-узел поддержки, 127

Д

- документация
 - безопасность, 126
 - информационное руководство по продуктам, 126
 - лицензионное соглашение конечного пользователя, 126
 - регулятивный, 126
 - эргономика, 126
- документация
 - гарантия, 126
 - Руководство пользователя, 126
 - электронная, 127

диагностика

- о программе Dell Diagnostics, 125, 140
 - запуск программы Dell Diagnostics, 141
- ## драйверы
- переустановка, 125

Е

- ExpressCharge
 - 9-секционный аккумулятор, 136
 - о системе, 136

З

- эргономике, 126

И

- инструкции по технике безопасности, 126
- информационное руководство по продуктам, 126
- информация о соответствии стандартам, 126
- информация об информации о гарантии, 126

К

- компьютер
 - сбой, 138
- Компакт-диск Drivers and Utilities (Драйверы и утилиты), 125
- компьютер
 - компьютер не отвечает, 138
 - сбой, 139
- крышки портов, 129, 131-132

Л

- лицензионное соглашение конечного пользователя, 126

М

- метка Microsoft Windows, 126
- Метка производителя, 126
- метки
 - метка производителя, 126
 - Microsoft Windows, 126

Н

- неполадки
 - сбой компьютера, 138

неполадки

- блокировки, 138
- компьютер не отвечает, 138
- компьютер не
запускается, 138
- компьютер сбой, 139
- программа, 138-139
- программа не отвечает, 139
- программное
обеспечение, 139
- сбои в программе, 139
- синий экран, 139

О

- операционная система
компакт-диск Operating
System (Операционная
система), 128
- переустановка, 128

П

- поиск и устранение
неисправностей
См. также *неисправности*
- Центр справки и
поддержки, 128
- поиск и устранение
неисправностей
Dell Diagnostics, 140
- сведения, 138
- Программа поддержки
Dell, 128
- программное обеспечение
неполадки, 139

Р

- Руководство
пользователя, 126

С

- справка
Dell Diagnostics, 140
- световые индикаторы для
подсветки
клавиатуры, 130
- справка
веб-узел поддержки клиентов
Dell, 127
- источники информации, 125
- Центр справки и
поддержки, 128

Q

- QuickSet, 128

W

- Windows XP
компакт-диск Operating
System (Операционная
система), 128
- переустановка, 128
- Центр справки и
поддержки, 128